

# INSPIRON™

## GUIA DE CONFIGURAÇÃO



YOURS IS HERE



# **INSPIRON™**

## **GUIA DE CONFIGURAÇÃO**

Modelo regulamentar: Série P10F

Tipo regulamentar: P10F001; P10F002

# Notas, Avisos e Advertências

 **NOTA:** Uma NOTA fornece informações importantes que ajudam a utilizar melhor o computador.

 **AVISO:** Um AVISO indica potenciais danos do hardware ou perda de dados e explica como evitar o problema.

 **ADVERTÊNCIA:** Uma ADVERTÊNCIA alerta para a possibilidade de danos materiais, lesões corporais ou morte.

Se adquiriu um computador DELL™ Série n, as referências neste documento relativas aos sistemas operativos Microsoft® Windows® não são aplicáveis.

Este produto incorpora a tecnologia de protecção contra cópia que está protegida pelas patentes norte-americanas e outros direitos de propriedade intelectual da Rovi Corporation. É proibida a engenharia inversa e a desmontagem.

---

**As informações contidas neste documento estão sujeitas a alterações sem aviso prévio.**

**© 2010 Dell Inc. Todos os direitos reservados.**

A reprodução destes materiais, sob qualquer forma, sem a autorização por escrito da Dell Inc. é estritamente proibida.

Marcas comerciais utilizadas neste texto: *Dell*, o logótipo da *DELL*, *YOURS IS HERE*, *Inspiron*, *Solution Station* e *DellConnect* são marcas comerciais da Dell Inc.; *Intel*, *Pentium* e *Centrino* são marcas comerciais registadas e *Core* é uma marcas comercial da Intel Corporation nos Estados Unidos e noutros países; *Microsoft*, *Windows*, *Windows Vista* e o logótipo do botão Iniciar do *Windows Vista* são marcas comerciais ou marcas comerciais registadas da Microsoft Corporation nos Estados Unidos e/ou noutros países; *AMD*, *AMD Athlon*, *AMD Turion*, *AMD Phenom* e *ATI Mobility Radeon* são marcas comerciais da Advanced Micro Devices, Inc.; *Blu-ray Disc* é uma marcas comercial da Blu-ray Disc Association; *Bluetooth* é uma marca comercial registada da propriedade da Bluetooth SIG, Inc. e é utilizada pela Dell sob licença.

Neste documento podem ser mencionadas outras marcas comerciais e nomes como referência às entidades que invocam as marcas e nomes ou respectivos produtos. A Dell Inc. declara que não tem interesse de propriedade sobre marcas e nomes de terceiros.

# Índice

<b>Configurar o computador portátil</b>		<b>Utilizar o computador portátil</b>	
<b>Inspiron</b> .....	<b>7</b>	<b>Inspiron</b> .....	<b>26</b>
Antes de configurar o computador .....	7	Componentes da vista direita .....	26
Ligar o adaptador de CA .....	8	Componentes da vista esquerda .....	30
Ligar o cabo de rede (opcional) .....	9	Componentes da vista posterior .....	32
Premir o botão de alimentação .....	10	Componentes da vista anterior .....	33
Configurar o sistema operativo .....	11	Indicadores e luzes de estado .....	34
Criar o suporte de dados de recuperação do sistema (Recomendado) .....	12	Funcionalidades da base e do teclado do computador .....	36
Instalar o cartão SIM (Opcional) .....	14	Gestos do painel táctil .....	38
Activar ou desactivar o funcionamento sem fios (opcional) .....	16	Teclas de controlo de multimédia .....	40
Configurar visualização sem fios (Opcional) .....	18	Utilizar a unidade óptica .....	42
Ligar à Internet (opcional) .....	20	Funcionalidades do ecrã .....	44
Instalação de software utilizando a aplicação Dell Digital Delivery .....	24	Remover e voltar a colocar a bateria .....	46
		Funcionalidades do software .....	48
		Dell DataSafe Online Backup .....	49

## Índice

Dell Dock .....	50	Suporte de dados de recuperação do sistema .....	76
<b>Resolver problemas</b> .....	<b>52</b>	Dell Factory Image Restore .....	77
Códigos de sinais sonoros .....	52	<b>Obter ajuda</b> .....	<b>80</b>
Problemas de rede .....	53	Suporte técnico e apoio ao cliente .....	81
Problemas de energia .....	54	DellConnect™ .....	82
Problemas de memória .....	56	Serviços online .....	82
Bloqueios e problemas de software .....	57	Serviço automatizado de estado de encomendas .....	84
<b>Utilizar as ferramentas de suporte</b> .....	<b>60</b>	Informações sobre produtos .....	84
Dell Support Center (Centro de Suporte da Dell) .....	60	Devolver itens para reparação ao abrigo da garantia ou reembolso .....	85
My Dell Downloads .....	62	Antes de ligar .....	87
Mensagens do sistema .....	63	Contactar a Dell .....	89
Resolução de problemas de hardware .....	65	<b>Obter mais informações e recursos</b> .....	<b>90</b>
Dell Diagnostics .....	66	<b>Especificações</b> .....	<b>93</b>
<b>Restaurar o sistema operativo</b> .....	<b>71</b>	<b>Anexo</b> .....	<b>101</b>
Restauro do sistema .....	73		
Dell DataSafe Local Backup .....	74		

Informações para NOM ou Norma oficial  
mexicana (Apenas para o México) . . . . .101

**Índice remissivo . . . . .102**





# Configurar o computador portátil Inspiron

Esta secção fornece informações sobre como configurar o seu computador portátil Inspiron.

## Antes de configurar o computador

Ao posicionar o computador, certifique-se de que este dispõe de ventilação adequada e de que está numa superfície nivelada, com acesso fácil a uma fonte de alimentação.

Um fluxo de ar insuficiente em redor do computador portátil Inspiron pode causar o respectivo sobreaquecimento. Para evitar o sobreaquecimento, certifique-se de que deixa um espaço de, pelo menos, 10,2 cm na parte posterior do computador e um mínimo de 5,1 cm nos restantes lados. Nunca deve colocar o computador num espaço sem ventilação, tal como um armário ou uma gaveta, quando este está ligado à corrente.

 **ADVERTÊNCIA:** Não bloqueie, não introduza objectos nem permita a acumulação de poeira nas aberturas de ventilação. Não coloque o seu computador Dell™ em funcionamento num ambiente com fluxo de ar insuficiente, tal como uma pasta fechada. A restrição de fluxo de ar pode danificar o computador ou causar um incêndio. O computador liga a ventoinha quando começa a aquecer. O ruído da ventoinha é normal e não indica um problema na ventoinha nem no computador.

 **AVISO:** A colocação ou empilhamento de objectos pesados ou com arestas sobre o computador poderá causar danos permanentes no mesmo.

## Ligar o adaptador de CA

Ligue o adaptador de CA ao computador, ligando-o posteriormente a uma tomada eléctrica ou a um protector contra surtos de tensão.

**⚠ ADVERTÊNCIA: O adaptador de CA funciona com tomadas eléctricas de todo o mundo. Contudo, as fichas de alimentação e as extensões eléctricas variam de acordo com o país. A utilização de um cabo incompatível ou a ligação incorrecta do cabo a uma extensão ou tomada eléctrica pode causar incêndios ou danos permanentes no computador.**

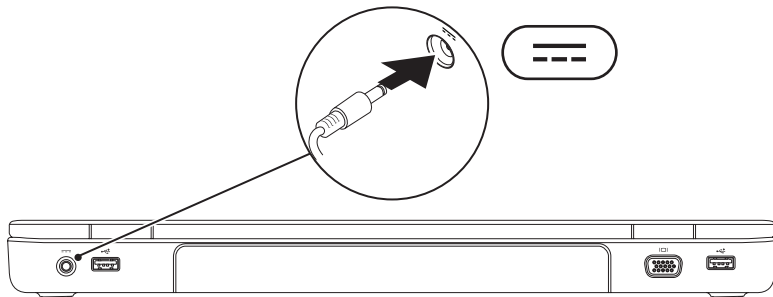

## Ligar o cabo de rede (opcional)

Para utilizar uma ligação de rede com fios, ligue o cabo de rede.

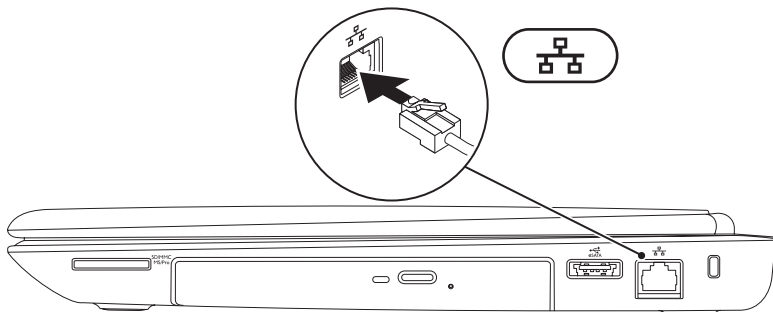

## Premir o botão de alimentação

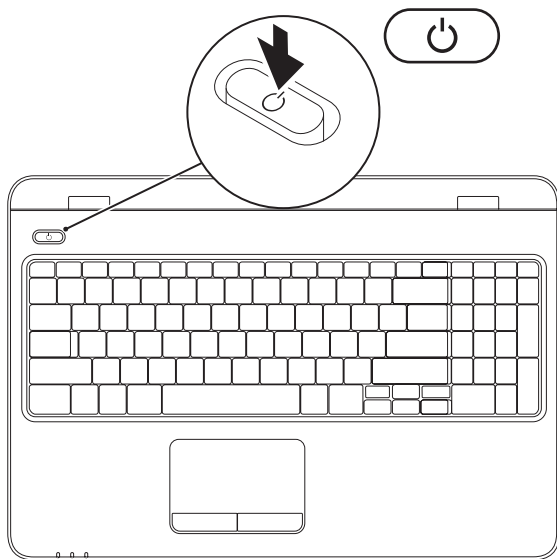

## Configurar o sistema operativo

O computador Dell está pré-configurado com o sistema operativo seleccionado aquando da aquisição.

### Configurar o Microsoft Windows

Para configurar o Microsoft® Windows® pela primeira vez, siga as instruções no ecrã. Estes passos são obrigatórios e poderão demorar algum tempo a serem concluídos. Os ecrãs de configuração do Windows irão guiá-lo através de vários procedimentos, incluindo a aceitação dos contratos de licença, a definição de preferências e a configuração de uma ligação à Internet.

 **AVISO:** Não interrompa o processo de configuração do sistema operativo. Caso contrário, poderá inutilizar o computador e terá de reinstalar o sistema operativo.

 **NOTA:** Para um desempenho ideal do seu computador, é aconselhável transferir e instalar os controladores e BIOS mais recentes para o seu computador, disponíveis em **support.dell.com**.

 **NOTA:** Para obter mais informações sobre o sistema operativo e funções, consulte **support.dell.com/MyNewDell**.

### Configurar o Ubuntu

Para configurar o Ubuntu® pela primeira vez, siga as instruções no ecrã. Consulte a documentação do Ubuntu, para obter mais informações específicas relativas ao sistema operativo.

## Criar o suporte de dados de recuperação do sistema (Recomendado)

 **NOTA:** Recomenda-se que crie um suporte de dados de recuperação do sistema imediatamente após configurar o Microsoft Windows.

O suporte de dados de recuperação do sistema pode ser utilizado para restaurar o computador para o estado de funcionamento em que se encontrava quando o computador foi adquirido, preservando os ficheiros de dados (não sendo necessário utilizar o disco *Operating System (Sistema operativo)*). Pode utilizar o suporte de dados de recuperação do sistema, se as alterações no hardware, software, controladores ou outras definições do sistema tiverem deixado o computador num estado de funcionamento indesejável.

Para criar o suporte de dados de recuperação do sistema, necessitará do seguinte:

- Cópia de segurança local Dell DataSafe
- Chave (unidade) USB com uma capacidade mínima de 8 GB ou DVD-R/DVD+ R/Blu-ray Disc™

 **NOTA:** O Dell DataSafe Local Backup não suporta discos regraváveis.

Para criar um suporte de dados de recuperação do sistema:

1. Certifique-se de que o adaptador de CA está ligado (consulte a secção “Ligar o adaptador de CA” na página 8).
2. Introduza o disco ou a chave USB no computador.
3. Clique em **Iniciar**  → **Programas** → **Dell DataSafe Local Backup**.
4. Clique em **Create Recovery Media (Criar suporte de dados de recuperação)**.
5. Siga as instruções apresentadas no ecrã.

 **NOTA:** Para obter informações sobre a utilização do suporte de dados de recuperação do sistema, consulte a secção “Suporte de dados de recuperação do sistema” na página 76.

## Instalar o cartão SIM (Opcional)

 **AVISO:** Não introduza um cartão SIM na ranhura para cartões SIM se não tiver adquirido um computador com um cartão de banda larga móvel. Se o fizer poderá danificar o computador e será necessária a intervenção de um técnico de assistência para que possa voltar a utilizar o computador. Verifique na factura de compra se adquiriu um cartão de banda larga móvel.

 **NOTA:** A instalação do cartão SIM não é necessária caso esteja a utilizar um cartão EVDO para aceder à Internet.

A instalação de um cartão SIM (Subscriber Identity Module) no computador permite estabelecer ligação à Internet. Para aceder à Internet, o utilizador tem de ter cobertura de rede do seu fornecedor de serviços de telemóvel.

Para instalar o cartão SIM:

1. Desligue o seu computador.
2. Remova a bateria (consulte a secção “Remover e substituir a bateria” na página 46).
3. No compartimento da bateria, faça deslizar o cartão SIM para o interior da ranhura do cartão SIM.
4. Volte a colocar a bateria (consulte a secção “Remover e substituir a bateria” na página 46).
5. Ligue o computador.

Para remover o cartão SIM, pressione e ejecte o cartão SIM.



## Configurar o computador portátil Inspiron

- 1** compartimento da bateria
- 2** Cartão SIM
- 3** Ranhura do cartão SIM

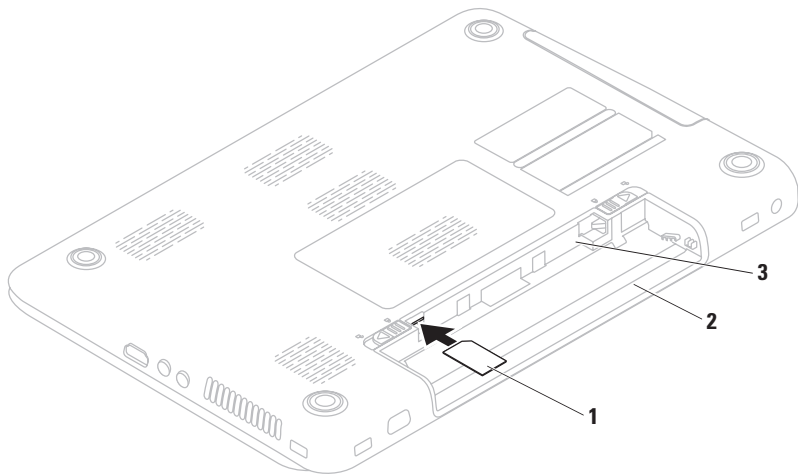

## Activar ou desactivar o funcionamento sem fios (opcional)

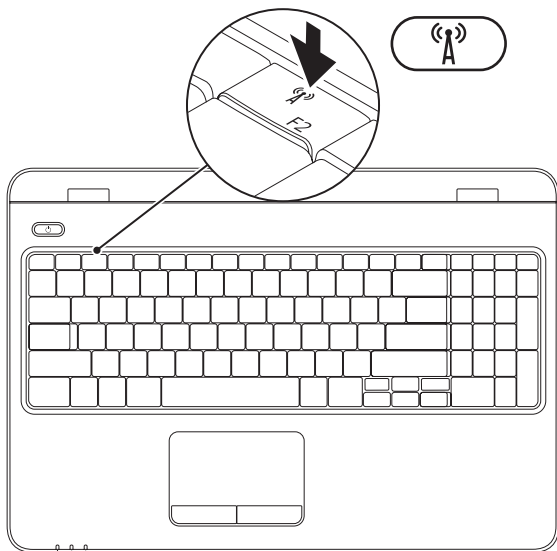

**NOTA:** A funcionalidade sem fios apenas está disponível no seu computador, se tiver pedido uma placa WLAN quando efectuou a compra. Para obter mais informações sobre os cartões suportados pelo computador, consulte a secção “Especificações” na página 93.

### Para activar a ligação sem fios:

1. Assegure-se de que o computador está ligado.
2. Prima a tecla de funcionamento sem fios (A) na fila de teclas de função do teclado. É apresentada no ecrã uma confirmação da selecção efectuada.

Funcionamento sem fios activado



Funcionamento sem fios desactivado



### Para desactivar o funcionamento sem fios:

Prima novamente a tecla de funcionamento sem fios (A) na fila de teclas de função do teclado para desligar todos os dispositivos sem fios.

**NOTA:** A tecla de funcionamento sem fios permite desligar rapidamente os dispositivos sem fios (Wi-Fi e Bluetooth®) como, por exemplo, quando lhe é pedido para desactivar todos os dispositivos sem fios, durante um voo.

## Configurar visualização sem fios (Opcional)

 **NOTA:** A funcionalidade Wireless Display poderá não ser suportada em todos os computadores. Para mais informações sobre os requisitos de hardware e software para a configuração da funcionalidade Wireless Display, visite [www.intel.com](http://www.intel.com).

A funcionalidade Wireless Display da Intel® permite partilhar o monitor do computador com uma televisão sem o recurso a cabos. Antes de configurar a funcionalidade Wireless Display, terá de ligar um adaptador Wireless Display à televisão.

 **NOTA:** O adaptador de visualização sem fios não é fornecido em conjunto com o computador e terá de ser adquirido em separado.

Se o seu computador suportar a funcionalidade Wireless Display, então o ícone Intel® Wireless Display  será visível no ambiente de trabalho do Windows.

Como configurar a funcionalidade Wireless Display:

1. Assegure-se de que o computador está ligado.
2. Certifique-se de que o funcionamento sem fios está activado (consulte a secção “Activar ou desactivar o funcionamento sem fios” na página 16).
3. Ligue o adaptador de visualização sem fios à televisão.
4. Ligue a televisão.
5. Seleccione a origem de vídeo adequada para a televisão como, por exemplo, HDMI1, HDMI2 ou S-Vídeo.
6. Clique no ícone Intel® Wireless Display  no ambiente de trabalho. É apresentada a janela **Intel® Wireless Display**.
7. Seleccione **Scan for available displays (Procurar visualizações disponíveis)**.

8. Selecione o adaptador de visualização sem fios na lista **Detected wireless displays (Visualizações sem fios detectadas)**.
9. Introduza o código de segurança apresentado na televisão.

Para activar a função de visualização sem fios:

1. Clique no ícone Intel® Wireless Display  no ambiente de trabalho.  
É apresentada a janela **Intel® Wireless Display**.
2. Selecione **Connect to Existing Adapter (Ligar ao adaptador existente)**.

 **NOTA:** A funcionalidade Wireless Display pode desligar-se quando emparelhar o computador com um dispositivo Bluetooth. Para restaurar a funcionalidade Wireless Display, ligue novamente essa funcionalidade depois de o dispositivo Bluetooth ser emparelhado.

 **NOTA:** Para descarregar e instalar o controlador mais recente para o “Intel Wireless Display Connection Manager”, vá a **[support.dell.com/support/downloads](http://support.dell.com/support/downloads)**.

 **NOTA:** Para obter mais informações sobre a função de visualização sem fios, consulte a documentação do adaptador de visualização sem fios.

### Ligar à Internet (opcional)

Para estabelecer ligação à Internet, é necessário um modem externo ou ligação de rede, bem como um fornecedor de serviços de Internet (ISP).

Se um modem USB externo ou um adaptador WLAN não fizeram parte da encomenda original, é possível adquirir um a partir do site da Dell em **www.dell.com**.

### Configurar uma ligação com fios

- Se estiver a utilizar uma ligação de acesso telefónico, ligue a linha telefónica ao modem externo USB opcional e à tomada de parede do telefone, antes de configurar a ligação à Internet.
- Se estiver a utilizar uma ligação DSL ou uma ligação de modem por cabo/satélite, contacte o seu ISP ou serviço de telecomunicações móveis para obter instruções de configuração.

Para concluir a configuração da ligação de Internet com fios, siga as instruções da secção “Configurar a ligação à Internet”, na página 22.

### Configurar uma ligação sem fios

 **NOTA:** Para configurar o router sem fios, consulte a documentação fornecida com o router.

Antes de utilizar a ligação sem fios à Internet, é necessário ligar o router sem fios.

Para configurar a ligação a um router sem fios:

*Windows Vista*<sup>®</sup>

1. Certifique-se de que o funcionamento sem fios está activado no seu computador (consulte a secção “Activar ou desactivar a função sem fios” na página 16).
2. Guarde e feche todos os ficheiros abertos e saia de todos os programas abertos.
3. Clique em **Iniciar**  → **Ligar a**.
4. Siga as instruções apresentadas no ecrã para concluir a configuração.

*Windows*<sup>®</sup> 7

1. Certifique-se de que o funcionamento sem fios está activado no seu computador (consulte a secção “Activar ou desactivar a função sem fios” na página 16).
2. Guarde e feche todos os ficheiros abertos e saia de todos os programas abertos.
3. Clique em **Iniciar**  → **Painel de controlo**.
4. Na caixa Procurar, introduza `rede` e, em seguida, clique em **Centro de Rede e Partilha** → **Ligar a uma rede**.
5. Siga as instruções apresentadas no ecrã para concluir a configuração.

### Configurar a ligação à Internet



Os ISPs e as respectivas ofertas variam conforme o país. Contacte o seu ISP para obter informações sobre as ofertas disponíveis no seu país.

Se não conseguir estabelecer ligação à Internet, mas já o tiver feito anteriormente, o ISP poderá ter o serviço temporariamente suspenso. Contacte o ISP para verificar o estado do serviço ou volte a tentar estabelecer a ligação mais tarde.

Tenha as informações do ISP acessíveis. Se não tiver um ISP, o assistente **Ligar à Internet** pode ajudá-lo a obter um.

Para configurar a ligação à Internet:

*Windows Vista*<sup>®</sup>

1. Guarde e feche todos os ficheiros abertos e saia de todos os programas abertos.
  2. Clique em **Iniciar**  → **Painel de controlo**.
  3. Na caixa Procurar, introduza `rede` e, em seguida, clique em **Centro de Rede e Partilha** → **Configurar uma ligação ou rede** → **Ligar à Internet**.  
É apresentada a janela **Ligar à Internet**.
-  **NOTA:** Se não souber qual o tipo de ligação que deve seleccionar, clique em **Ajudar a escolher** ou contacte o ISP.
4. Siga as instruções apresentadas no ecrã e utilize as informações de configuração fornecidas pelo ISP para concluir a configuração.



## Windows® 7



1. Guarde e feche todos os ficheiros abertos e saia de todos os programas abertos.
2. Clique em **Iniciar**  → **Painel de controlo**.
3. Na caixa Procurar, introduza `rede` e, em seguida, faça clique em **Centro de Rede e Partilha** → **Configurar uma nova ligação ou rede** → **Ligar à Internet**.

É apresentada a janela **Ligar à Internet**.

 **NOTA:** Se não souber qual o tipo de ligação que deve seleccionar, clique em **Ajudar a escolher** ou contacte o ISP.

4. Siga as instruções apresentadas no ecrã e utilize as informações de configuração fornecidas pelo ISP para concluir a configuração.

## Instalação de software utilizando a aplicação Dell Digital Delivery

-  **NOTA:** A Dell Digital Delivery poderá não estar disponível em todas as regiões.
-  **NOTA:** A Dell Digital Delivery só é suportada nos sistemas operativos Windows 7.

Algum do software que adquiriu pode não estar pré instalado no seu computador novo. A aplicação Dell Digital Delivery instalada no seu computador descarrega e instala o software que adquiriu e leva a cabo o processo de configuração.

-  **NOTA:** Se a aplicação Dell Digital Delivery não estiver instalada no seu computador, pode descarregá-la e instalá-la a partir de [support.dell.com/support/downloads](http://support.dell.com/support/downloads).

A aplicação Dell Digital Delivery é automaticamente executada quando se ligar à Internet depois de reiniciar o computador pela primeira vez. A aplicação identifica automaticamente a configuração do seu hardware e, em seguida, descarrega e instala o software que adquiriu.

Pode ainda adiar as transferências para uma altura mais apropriada ou reinstalar o software. Não é necessário criar um suporte de backup do software, na medida em que o software pode ser descarregado em qualquer altura com a aplicação Dell Digital Delivery.

Para executar a aplicação Dell Digital Delivery, clique em **Iniciar**  → **Todos os programas** → **Dell** → **Dell Digital Delivery** ou faça duplo clique no ícone Dell Digital Delivery  na área de notificação do ambiente de trabalho.

Como utilizar a aplicação Dell Digital Delivery:

1. Certifique-se de que está ligado à Internet (consultar “Ligar à Internet (opcional)” na página 20).
2. Na janela da Dell Digital Delivery, clique em **Descarregar agora**.
3. Siga as instruções apresentadas no ecrã.

Na maior parte dos casos, a transferência do software fica concluída no espaço de alguns minutos. A duração da transferência varia em função do número de aplicações que adquiriu.

Quando a instalação do software fica concluída, a aplicação Dell Digital Delivery informa-o e pede-lhe para fechar a janela da aplicação.



Pode, agora, aceder ao software recentemente instalado através do menu **Iniciar** .

# Utilizar o computador portátil Inspiron

Esta secção fornece informações sobre as funcionalidades disponíveis no computador portátil Inspiron.

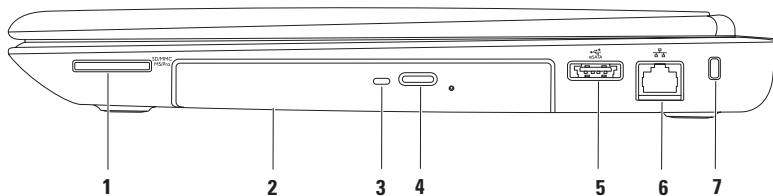
## Componentes da vista direita



- 
- 1**  **Leitor de cartões multimédia 7 em 1** — Proporciona um método rápido e conveniente de visualização e partilha de fotografias digitais, música, vídeos e documentos armazenados em cartões de memória.
- NOTA:** O computador é fornecido com uma placa de simulação de plástico, instalada na ranhura para cartões multimédia. A placa de simulação protege as ranhuras não utilizadas, contra poeiras e outras partículas. Guarde a placa de simulação para utilização quando nenhum cartão multimédia estiver instalado na ranhura. As placas de simulação de outros computadores poderão não ser compatíveis com o seu computador.
- 
- 2** **Unidade óptica** — Lê ou grava CDs, DVDs e discos Blu-ray. Para obter mais informações, consulte a secção “Utilizar a unidade óptica” na página 42.
- 
- 3** **Luz da unidade óptica** — Fica intermitente quando é premido o botão de ejeção da unidade óptica, quando é introduzido um disco ou durante a respectiva leitura.
- 
- 4** **Botão de ejeção da unidade óptica** — Abre o tabuleiro da unidade óptica quando premido.
- 
- 5**  **Conector combinado eSATA/USB** — Permite ligar dispositivos de armazenamento compatíveis com eSATA (tais como unidades de disco rígido externas ou unidades ópticas) ou dispositivos USB (tais como um rato, teclado, impressora, unidade externa ou leitor de MP3).
- 
- 6**  **Conector de rede** — Permite ligar o computador a um dispositivo de rede ou banda larga, se estiver a utilizar uma rede com fios.
-

**7 Ranhura do cabo de segurança** — Permite ligar ao computador um cabo de segurança que pode ser adquirido na loja.

**NOTA:** Antes de comprar um cabo de segurança, certifique-se de que este encaixa na ranhura de cabo de segurança existente no computador.

---



## Componentes da vista esquerda

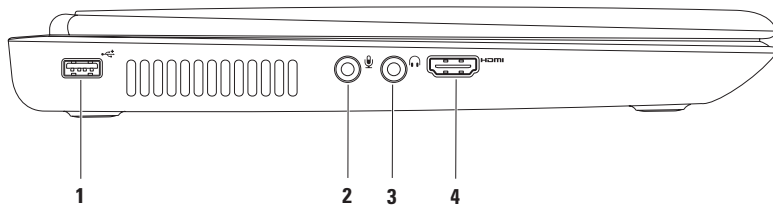



- 
-  **Conector USB 2.0** — Permite ligar dispositivos USB, tais como um rato, teclado, impressora, unidade externa ou leitor de MP3.

---

  -  **Conector de entrada de áudio/microfone** — Permite ligar um microfone ou funciona como entrada de sinal para utilização com programas de áudio.

---



  -  **Conector de saída de áudio/auscultadores** — Permite ligar auscultadores ou um sistema de colunas ou de som com alimentação de corrente.

---

  -  **Conector HDMI** — Permite ligar um televisor para obtenção de sinais de vídeo e áudio 5.1.  
**NOTA:** Quando utilizado com um monitor, é apenas lido o sinal de vídeo.
-

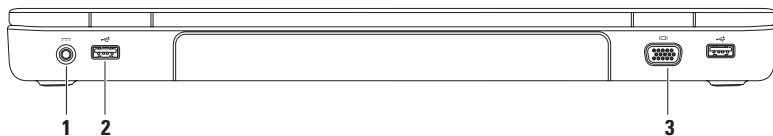
## Componentes da vista posterior



- 
- 1**  **Conector do adaptador de CA** — Permite ligar o adaptador de CA para alimentar o computador e carregar a bateria.
- 
- 2**  **Conectores USB 2.0 (2)** — Permite ligar dispositivos USB, tais como um rato, teclado, impressora, unidade externa ou leitor de MP3.
- 
- 3**  **Conector VGA** — Permite ligar um monitor ou projector.
-

## Componentes da vista anterior

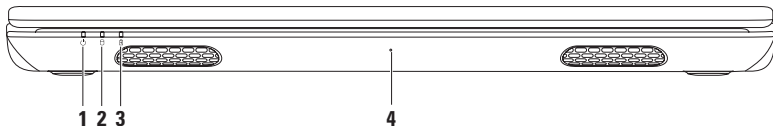

**1**  **Luz indicadora de alimentação** — Indica os estados de alimentação. Para obter mais informações sobre a luz indicadora de alimentação, consulte a secção “Indicadores e luzes de estado” na página 34.

**2**  **Luz de actividade da unidade de disco rígido** — Acende quando o computador lê ou grava dados. Uma luz branca fixa indica actividade da unidade de disco rígido.

 **AVISO:** Para evitar a perda de dados, nunca desligue o computador enquanto a luz de actividade da unidade de disco rígido estiver acesa.

**3**  **Luz de estado da bateria** — Indica o estado da carga da bateria. Para obter mais informações sobre a luz de estado da bateria, consulte a secção “Indicadores e luzes de estado” na página 34.

**NOTA:** A bateria está a carregar quando o computador é alimentado através do adaptador de CA.

**4** **Microfone** — Proporciona som de qualidade para videoconferência e gravação de voz.

## Indicadores e luzes de estado

### Luz de estado da bateria

	Estados da luz indicadora	Estado(s) do computador	Nível de carga da bateria
<b>Adaptador de CA</b>	luz branca fixa	ligado/em espera/ desligado/em hibernação	<= 98%
	desligada	ligado/em espera/ desligado/em hibernação	> 98%
<b>Bateria</b>	luz âmbar fixa	ligado/em espera	<= 10%
	desligada	ligado/em espera/ desligado/em hibernação	>10%
		desligado/em hibernação	<= 10%

 **NOTA:** A bateria está a carregar quando o computador é alimentado através do adaptador de CA.

**Luz do botão de alimentação/Luz indicadora de alimentação** 

<b>Estados da luz indicadora</b>	<b>Estado(s) do computador</b>
luz branca fixa	ligado
luz branca intermitente	em espera
desligada	desligado/em hibernação

 **NOTA:** Para obter informações sobre problemas de alimentação, consulte a secção “Problemas de alimentação” na página 54.

## Funcionalidades da base e do teclado do computador

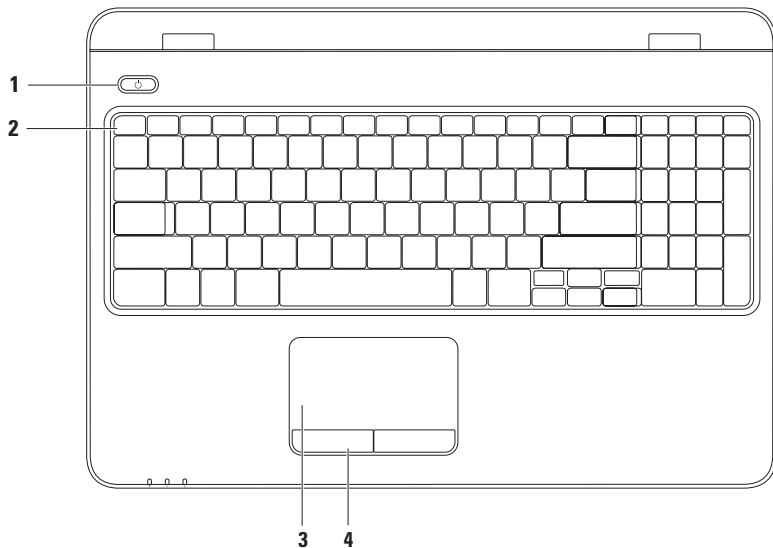

- 
- 1**  **Botão e luz de alimentação** — Liga e desliga o computador quando premido. A luz no botão indica os estados de alimentação. Para obter mais informações sobre a luz do botão de alimentação, consulte a secção “Indicadores e luzes de estado” na página 34.
- 

- 2** **Fila de teclas de função** — Esta fila inclui a tecla de activação ou desactivação do funcionamento sem fios, as teclas de aumento ou diminuição do brilho, as teclas de multimédia e a tecla de activação ou desactivação do painel táctil.

Para obter mais informações sobre as teclas de multimédia, consulte a secção “Teclas de controlo multimédia” na página 40.

---

- 3** **Painel táctil** — Disponibiliza as funcionalidades do rato, tais como mover o cursor, arrastar ou mover os itens seleccionados e clicar com o botão esquerdo, através de um toque na respectiva superfície.

O painel táctil suporta as funcionalidades Deslocar, Virar, Zoom e Rodar. Para alterar as definições do painel táctil, faça duplo clique no ícone de **painel táctil Dell** na área de notificação do ambiente de trabalho. Para mais informações, consulte a secção “Gestos do painel táctil” na página 38.

**NOTA:** Para activar ou desactivar o painel táctil, prima a tecla  na fila de teclas de função do teclado.

---

- 4** **Botões do painel táctil (2)** — Disponibilizam as funções de clique com o botão esquerdo e direito do rato.
-

## Gestos do painel táctil

### Deslocamento

Permite percorrer o conteúdo. A funcionalidade de deslocamento inclui:

**Deslocamento automático vertical** — Permite deslocar o cursor para cima ou para baixo na janela activa.

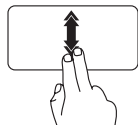

Mova rapidamente dois dedos para cima ou para baixo para activar o deslocamento automático vertical.

Toque no painel táctil para parar o deslocamento automático.

### Deslocamento automático horizontal

Permite deslocar o cursor para a esquerda ou para a direita na janela activa.

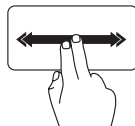

Mova rapidamente dois dedos para a esquerda ou para a direita para activar o deslocamento automático horizontal.

Toque no painel táctil para parar o deslocamento automático.

### Virar

Permite voltar o conteúdo para a frente ou para trás, com base na direcção definida.

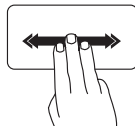

Mova rapidamente três dedos na direcção pretendida para virar o conteúdo na janela activa.



## Zoom

Permite aumentar ou diminuir a ampliação do conteúdo do ecrã. A funcionalidade de zoom inclui:

**“Pinch”** — Permite aumentar ou diminuir o zoom, afastando ou aproximando dois dedos no painel táctil.

Para aumentar o zoom:

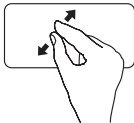

Afaste dois dedos para aumentar a visualização da janela activa.

Para diminuir o zoom:

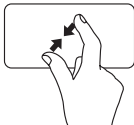

Aproxime dois dedos para diminuir a visualização da janela activa.

## Rotação

Permite rodar o conteúdo activo no ecrã. A funcionalidade de rotação inclui:

**Girar** — Permite rodar o conteúdo activo utilizando dois dedos, sendo que um dos dedos permanece fixo enquanto que o outro roda.



Mantendo o polegar fixo, mova o dedo indicador em arco para a direita e para a esquerda para rodar o item seleccionado no sentido dos ponteiros do relógio ou no sentido contrário.

## Teclas de controlo de multimédia

As teclas de controlo de multimédia estão situadas na fila de teclas de função do teclado. Para utilizar os controlos de multimédia, prima a tecla pretendida. Pode configurar as teclas de controlo de multimédia no teclado, utilizando o **Utilitário de configuração do sistema (BIOS)** ou o **Windows Mobility Center**.

### Utilitário de configuração do sistema (BIOS)

1. Prima <F2> durante o POST (Power On Self Test [Teste Automático de Ligação]) para aceder ao utilitário de Configuração do sistema (BIOS).
2. No **Function Key Behavior (Comportamento das teclas de função)**, seleccione **Multimedia Key First (Tecla de multimédia primeiro)** ou **Function Key First (Tecla de função primeiro)**.

**Multimedia Key First (Tecla de multimédia primeiro)** — Esta é a predefinição. Prima qualquer tecla de controlo de multimédia para executar a acção de multimédia associada. Para a tecla de função, prima <Fn> + a tecla de função pretendida.

**Function Key First (Tecla de função primeiro)** — Prima qualquer tecla de função para executar a acção associada.

Para a tecla de multimédia, prima <Fn> + a tecla de multimédia pretendida.



**NOTA:** A opção **Multimedia Key First (Tecla de multimédia primeiro)** está apenas activa no sistema operativo.

## Windows Mobility Center

1. Prima as teclas <  ><X> para iniciar o Windows Mobility Center.
2. Na **Function Key Row (Fila da tecla de função)**, seleccione **Function Key (Tecla de função)** ou **Multimedia Key (Tecla de multimédia)**.



---

 Desligar o som

---

 Diminuir o nível de volume

---

 Aumentar o nível de volume

---

 Ler a faixa anterior ou o capítulo anterior

---

 Ler ou pausar

---

 Ler a faixa seguinte ou o capítulo seguinte

## Utilizar a unidade óptica

 **AVISO:** Não pressione o tabuleiro da unidade óptica quando o abrir ou fechar. Mantenha o tabuleiro da unidade óptica fechado quando não estiver a utilizar a unidade.

 **AVISO:** Não mova o computador enquanto durante a leitura ou gravação de um disco.

Esta unidade óptica lê ou grava CDs, DVDs e Blu-ray Discs. Quando inserir discos, deve certificar-se de que o lado impresso ou com letras está voltado para cima.

Para colocar um disco na unidade óptica:

1. Prima o botão de ejeção na unidade óptica.
2. Puxe o tabuleiro da unidade óptica para fora.
3. Coloque o disco, com a etiqueta voltada para cima, no centro do tabuleiro da unidade óptica e encaixe o disco no pino.
4. Empurre o tabuleiro da unidade óptica para dentro da unidade.

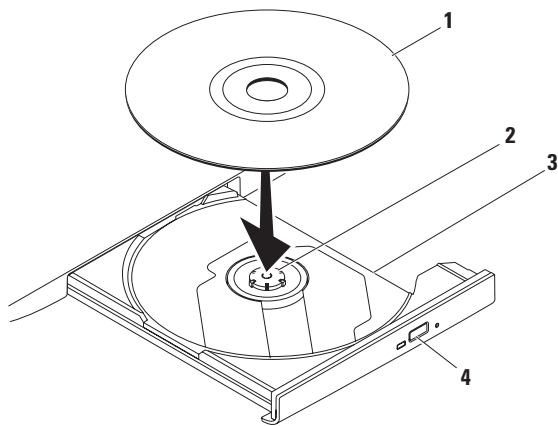

---

**1** disco

---

**2** pino

---

**3** tabuleiro da unidade óptica

---

**4** botão de ejeção

---

## Funcionalidades do ecrã

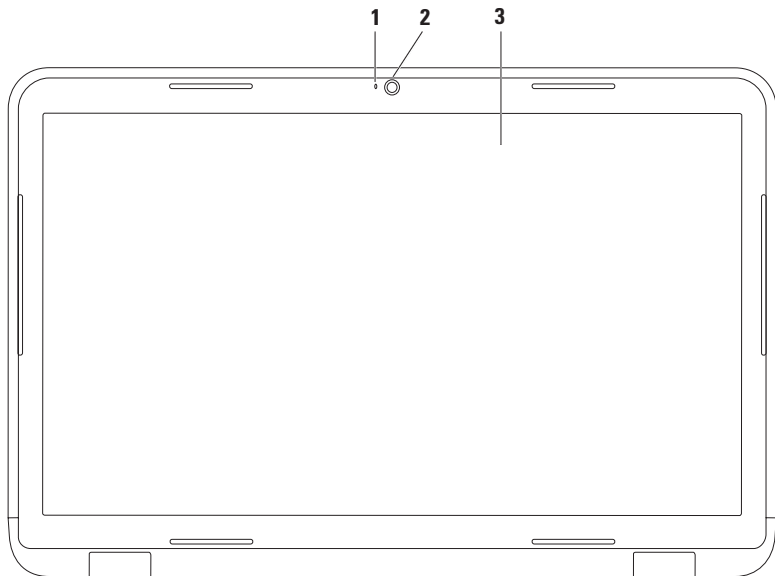

- 
- 1 Luz indicadora da câmara** — Acende quando a câmara está activa. Uma luz branca fixa indica actividade da câmara.
  - 2 Câmara** — Câmara incorporada para captura de vídeo, conferências e conversação.
  - 3 Ecrã** — O ecrã poderá variar em função das opções seleccionadas na compra do computador. Para obter mais informações sobre ecrãs, consulte o *Guia de tecnologia da Dell* disponível na unidade de disco rígido ou em **[support.dell.com/manuals](http://support.dell.com/manuals)**.
-

## Remover e voltar a colocar a bateria

 **ADVERTÊNCIA:** Antes de iniciar qualquer um dos procedimentos descritos nesta secção, siga as instruções de segurança fornecidas com o computador.

 **ADVERTÊNCIA:** A utilização de uma bateria incompatível pode aumentar o risco de incêndio ou explosão. Este computador apenas deve utilizar uma bateria adquirida à Dell. Não utilize baterias de outros computadores.

 **ADVERTÊNCIA:** Antes de remover a bateria, desligue o computador e remova os cabos externos (incluindo o adaptador de CA).

Para remover a bateria:

1. Desligue o computador e volte-o ao contrário.
2. Faça deslizar o trinco de bloqueio e desbloqueio da bateria para as respectivas posições de abertura.
3. Faça deslizar a bateria para fora, retirando-a do respectivo compartimento.

Para voltar a colocar a bateria:

1. Alinhe as patilhas da bateria com as ranhuras do compartimento da bateria.
2. Faça deslizar a bateria para dentro do respectivo compartimento até esta encaixar no devido lugar.
3. Faça deslizar o trinco de bloqueio da bateria para a posição de fecho.



## Utilizar o computador portátil Inspiron

**1** trinco de bloqueio da bateria

**2** bateria

**3** trinco de desbloqueio da bateria

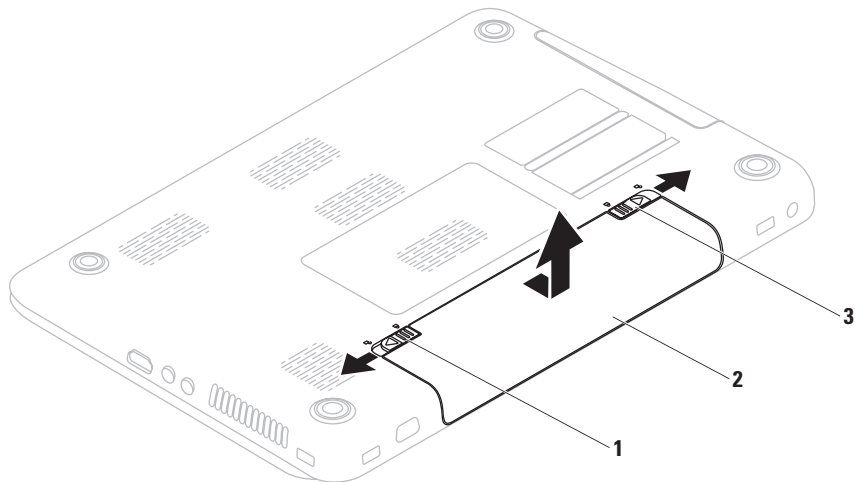

## Funcionalidades do software

 **NOTA:** Para obter mais informações sobre as funcionalidades descritas nesta secção, consulte o *Guia de tecnologia da Dell* na unidade de disco rígido ou em [support.dell.com/manuals](http://support.dell.com/manuals).

### Reconhecimento facial FastAccess

O computador pode não ter a função de reconhecimento facial FastAccess. Esta função mantém o seu computador da Dell protegido, reconhecendo a aparência única do seu rosto e utilizando-a para verificar a sua identidade e fornecer automaticamente informações de início de sessão, em vez de ser o utilizador a fornecer estas informações (por exemplo, ao iniciar sessão numa conta Windows ou em sites Web seguros). Para obter mais informações, clique em **Iniciar**  → **Programas** → **FastAccess**.

## Produtividade e comunicação

Pode utilizar o computador para criar apresentações, brochuras, cartões de visita, prospectos e folhas de cálculo. Também pode editar e visualizar fotografias e imagens digitais. Verifique a sua nota de encomenda do software instalado no computador.



Após estabelecer ligação à Internet, poderá aceder a sites Web, configurar uma conta de correio electrónico e enviar ou transferir ficheiros.

## Entretenimento e multimédia

Pode utilizar o seu computador para ver vídeos, jogar, criar os seus próprios CDs/DVDs, ouvir música e estações de rádio na Internet.

Pode transferir ou copiar imagens e ficheiros de vídeo a partir de dispositivos portáteis, tais como câmaras digitais e telemóveis. Existem aplicações de software opcionais que permitem organizar e criar ficheiros de música e de vídeo que podem ser gravados em disco, guardados em dispositivos portáteis, tais como leitores de MP3 e dispositivos de entretenimento, ou reproduzidos e visualizados directamente em televisores, projectores e equipamento de cinema em casa.

## Dell DataSafe Online Backup

-  **NOTA:** Dell DataSafe Online não é suportado por sistemas operativos Linux.
-  **NOTA:** Recomenda-se que utilize uma ligação de banda larga para obter uma maior velocidade de envio/transferência.

O Dell DataSafe Online consiste num serviço automatizado de cópias de segurança e recuperação que ajuda a proteger os seus dados e outros ficheiros importantes de incidentes catastróficos, tais como roubo, incêndio ou desastres naturais. Pode aceder ao serviço através do computador, utilizando uma conta protegida por palavra-passe.

Para obter mais informações, aceda a **[delldatasafe.com](http://delldatasafe.com)**.

Para agendar cópias de segurança:

1. Clique duas vezes no ícone do Dell DataSafe Online  na barra de tarefas.
2. Siga as instruções apresentadas no ecrã.

## Dell Dock

O Dell Dock consiste num grupo de ícones que facultam um fácil acesso a aplicações, pastas e ficheiros utilizados frequentemente. Pode personalizar o Dock ao:

- Adicionar ou remover ícones
- Alterar a cor e a localização do Dock
- Agrupar ícones relacionados em categorias
- Alterar o comportamento dos ícones



## Adicionar uma categoria

1. Clique com o botão direito em Dock e, em seguida, clique em **Add (Adicionar)** → **Category (Categoria)**.  
É apresentada a janela **Add/Edit Category (Adicionar/Editar categoria)**.
2. Introduza um título para a categoria no campo **Title (Título)**.
3. Seleccione um ícone para a categoria na caixa **Select an image: (Seleccionar uma imagem:)**.
4. Clique em **Guardar**.

## Adicionar um ícone

Arraste e largue o ícone no Dock ou numa categoria.

## Remover uma categoria ou um ícone

1. Clique com o botão direito do rato na categoria ou no ícone no Dock e, em seguida, clique em **Delete shortcut (Eliminar atalho)** ou em **Delete category (Eliminar categoria)**.
2. Siga as instruções apresentadas no ecrã.

## Personalizar o Dock

1. Clique com o botão direito do rato no Dock e, em seguida, clique em **Advanced Setting... (Definição avançada...)**.
2. Seleccione a opção pretendida para personalizar o Dock.

# Resolver problemas

Esta secção fornece informações sobre resolução de problemas no computador. Se não conseguir resolver o problema seguindo as directrizes, consulte a secção “Utilizar as ferramentas de suporte”, na página 60 ou “Contactar a Dell”, na página 89.



**ADVERTÊNCIA:** A tampa do computador apenas deve ser removida por pessoal especializado. Consulte o *Manual de serviço* em [support.dell.com/manuals](http://support.dell.com/manuals), para obter instruções avançadas de serviço.

## Códigos de sinais sonoros

O computador pode emitir uma série de sinais sonoros durante o arranque se ocorrerem erros ou problemas. Esta série de sinais sonoros, denominada código de sinais sonoros, identifica um problema. Anote o código de sinais sonoros e contacte a Dell (consulte a secção “Contactar a Dell” na página 89).



**NOTA:** Para substituir peças, consulte o *Manual de serviço* em [support.dell.com](http://support.dell.com).

Código de sinais sonoros	Problema possível
Um	Possível falha na placa de sistema — Falha na soma de verificação de BIOS ROM

<b>Código de sinais sonoros</b>	<b>Problema possível</b>
Dois	RAM não detectada <b>NOTA:</b> Se tiver instalado ou substituído o módulo de memória, certifique-se de que este está correctamente encaixado.
Três	Possível falha na placa de sistema — Erro no chipset
Quatro	Falha de leitura/escrita da RAM
Cinco	Falha no relógio de tempo real
Seis	Falha no chip ou na placa de vídeo
Sete	Falha no processador
Oito	Falha no ecrã

## Problemas de rede

### Ligações sem fios

#### Se perder a ligação de rede sem fios —

O router sem fios está offline ou o funcionamento sem fios foi desactivado no computador.

- Certifique-se de que a função de funcionamento sem fios está activado no computador (consulte a secção “Activar ou desactivar o funcionamento sem fios” na página 16).
- Verifique se o router sem fios está ligado à alimentação e à fonte de dados (modem por cabo ou concentrador de rede).
- Volte a estabelecer ligação ao router sem fios (consulte a secção “Configurar uma ligação sem fios” na página 21).
- Poderá existir uma interferência a bloquear ou a interromper a sua ligação sem fios. Tente mudar o computador para um local mais próximo do router sem fios.

### Ligações com fios

**Se perder a ligação à rede com fios** — O cabo está solto ou danificado.

- Verifique se o cabo está devidamente ligado e se não está danificado.

### Problemas de energia

**Se a luz indicadora de alimentação estiver desligada** — O computador está desligado, em modo de hibernação ou não está a receber corrente.

- Prima o botão de alimentação. O computador retoma o funcionamento normal, caso esteja desligado ou no modo de hibernação.
- Encaixe novamente o adaptador de CA no conector de alimentação do computador e na tomada eléctrica.
- Se o adaptador de CA estiver ligado a uma extensão, certifique-se de que esta está ligada a uma tomada eléctrica e que se encontra ligada. Desligue também os dispositivos de protecção de corrente, fichas múltiplas e cabos de extensão de corrente e verifique se o computador liga correctamente.



- Certifique-se de que a tomada eléctrica está a funcionar, testando-a com outro dispositivo como, por exemplo, um candeeiro.
- Verifique as ligações do cabo do adaptador de CA. Se o adaptador de CA incluir uma luz, verifique se essa luz está ligada.

**Se a luz indicadora de alimentação acender com a cor branca e fixa e o computador não estiver a responder** — O ecrã poderá não estar a responder. Prima o botão de alimentação até que o computador se desligue e, em seguida, ligue-o novamente.

**Se a luz indicadora de alimentação acender a luz branca intermitente** — O computador está em modo de espera. Mova o ponteiro, utilizando o rato ligado, ou prima o botão de alimentação para retomar o funcionamento normal.

**Se existir interferência que impeça a recepção no computador** — Um sinal indesejável está a causar interferência, interrompendo ou bloqueando outros sinais. Algumas causas de interferência possíveis são:

- Cabos de extensão de alimentação, do teclado e do rato.
- Demasiados dispositivos ligados a uma extensão.
- Várias extensões ligadas à mesma tomada eléctrica.

## Problemas de memória

### Se receber uma mensagem de memória insuficiente —

- Guarde e feche todos os ficheiros abertos e saia de todos os programas abertos que não estão a ser utilizados, verificando se este procedimento é suficiente para resolver o problema.
- Consulte a documentação do software para obter informações sobre os requisitos mínimos de memória. Se necessário, instale memória adicional (consulte o *Manual de serviço* em [support.dell.com/manuals](http://support.dell.com/manuals)).
- Encaixe novamente o(s) módulo(s) de memória no(s) conector(es) (consulte o *Manual de serviço* em [support.dell.com/manuals](http://support.dell.com/manuals).)
- Se o problema persistir, contacte a Dell (consulte a secção “Contactar a Dell”, na página 89).

### Se detectar outros problemas de memória —

- Execute o Dell Diagnostics (consulte a secção “Dell Diagnostics”, na página 66).
- Se o problema persistir, contacte a Dell (consulte a secção “Contactar a Dell”, na página 89).

## Bloqueios e problemas de software

**Se o computador não arrancar** — Certifique-se de que o adaptador de CA está devidamente ligado ao computador e à tomada eléctrica.

**Se um programa deixar de responder** —

Encerre o programa:

1. Prima <Ctrl><Shift><Esc> simultaneamente.
2. Clique em **Aplicações**.
3. Selecciona o programa que deixou de responder
4. Clique em **Terminar tarefa**.

**Se um programa falhar repetidamente** —

Verifique a documentação do software. Se necessário, desinstale e volte a instalar o programa.

 **NOTA:** O software inclui, geralmente, instruções de instalação na respectiva documentação ou no CD.

**Se o computador deixar de responder ou se for apresentado um ecrã azul fixo** —

 **AVISO:** Poderá perder dados se não conseguir desligar o sistema operativo.

Se não conseguir obter uma resposta premindo uma tecla ou movendo o rato, mantenha o botão de alimentação premido durante, pelo menos, 8 a 10 segundos até que o computador se desligue e, em seguida, reinicie o computador.

**Se um programa tiver sido concebido para uma versão anterior do sistema operativo Microsoft® Windows®** —

Execute o Assistente de compatibilidade de programas. O Assistente de compatibilidade de programas configura um programa para que este possa ser executado num ambiente semelhante a uma versão anterior dos ambientes do sistema operativo do Microsoft Windows.

## Resolver problemas

Para execute o assistente de compatibilidade de programas:

### Windows<sup>®</sup> Vista

1. Clique em **Iniciar**  → **Painel de controlo** → **Programas** → **Utilizar um programa mais antigo com esta versão do Windows**.
2. No ecrã de boas-vindas, clique em **Seguinte**.
3. Siga as instruções apresentadas no ecrã.

### Windows<sup>®</sup> 7

1. Clique em **Iniciar**  → **Painel de controlo** → **Programas** → **Executar programas criados para versões anteriores do Windows**.
2. No ecrã de boas-vindas, clique em **Seguinte**.
3. Siga as instruções apresentadas no ecrã.

### Se um software que adquiriu não estiver disponível no seu computador —

- Verifique se o atalho da(s) aplicação(ões) está disponível em **Iniciar**  → **Todos os programas**.
- No caso de indisponibilidade do atalho, pode descarregar e instalar o software que adquiriu utilizando a aplicação Dell Digital Delivery. Para obter informações adicionais, consulte “Instalação de software utilizando a aplicação Dell Digital Delivery” na página 24.

### Se tiver outros problemas de software —

- Crie imediatamente cópias de segurança dos ficheiros.
- Utilize um programa antivírus para examinar a unidade de disco rígido ou os CDs.
- Guarde e feche todos os ficheiros ou programas abertos e desligue o computador através do menu **Iniciar** .

- Consulte a documentação do software ou entre em contacto com o fabricante do software para obter mais informações sobre a resolução de problemas:
  - Certifique-se de que o programa é compatível com o sistema operativo instalado no computador.
  - Certifique-se de que o computador cumpre os requisitos mínimos de hardware necessários para executar o software. Para mais informações, consulte a documentação do software.
  - Certifique-se de que o programa está instalado e configurado correctamente.
  - Certifique-se de que os controladores do dispositivo não entram em conflito com o programa.
  - Se necessário, desinstale e volte a instalar o programa.

# Utilizar as ferramentas de suporte

## Dell Support Center (Centro de Suporte da Dell)

Todo o suporte de que precisa – uma localização conveniente.

O **Dell Support Center** fornece alertas do sistema, ofertas de melhoria do desempenho, informações sobre o sistema e ligações a outras ferramentas e serviços de diagnóstico da Dell.

Para executar a aplicação, clique em **Iniciar**  → **Todos os programas** → **Dell** → **Dell Support Center** → **Launch Dell Support Center**.

A página principal do **Dell Support Center** apresenta o número de modelo do seu computador, a etiqueta de serviço, o código de serviço expresso, o estado da garantia e os alertas sobre a melhoria do desempenho do seu computador.

A página principal disponibiliza ligações para aceder a:

**PC Checkup (Diagnóstico do PC)** — Para executar diagnósticos do hardware, ver qual o programa que ocupa mais memória no disco rígido e seguir as alterações feitas diariamente no seu computador.

### Utilitários do PC Checkup

- **Drive Space Manager (Gestor de espaço na unidade)** — Para gerir o disco rígido utilizando uma representação visual do espaço consumido por cada tipo de ficheiro.
- **Performance and Configuration History (Histórico de desempenho e configuração)** — Para monitorizar eventos e alterações do sistema ao longo do tempo. Este utilitário apresenta todas as análises do hardware, testes, alterações do sistema, eventos críticos e pontos de restauro no dia da sua ocorrência.

**Detailed System Information (Informações detalhadas do sistema)** — Para apresentar informações pormenorizadas sobre as configurações do hardware e sistema operativo; aceder a cópias dos contratos de assistência, informações da garantia e opções de renovação da garantia.

**Get Help (Ajuda)** — Para visualizar as opções do Suporte Técnico da Dell, Apoio ao Cliente, Digressões e Formação, Ferramentas Online, Manual do Utilizador, Informações da Garantia, Perguntas frequentes e outros assuntos.

**Backup and Recovery (Backup e recuperação)** — Para criar suportes de recuperação, executar a ferramenta de recuperação e criar de cópias de segurança de ficheiros online.

**System Performance Improvement Offers (Ofertas para melhoria do desempenho do sistema)** — Para adquirir soluções de software e hardware que o ajudarão a melhorar o desempenho do seu sistema.

Para obter mais informações sobre o **Dell Support Center** e para descarregar e instalar as ferramentas de suporte disponíveis, visite o site **DellSupportCenter.com**.

## My Dell Downloads

 **NOTA:** O My Dell Downloads poderá não estar disponível em todas as regiões.

Alguns dos controladores e software pré-instalados no seu novo computador não incluem um CD ou DVD de backup. Este software está disponível em My Dell Downloads. A partir deste site Web, pode transferir o software disponível para reinstalação ou criar o seu próprio suporte de dados de cópia de segurança.

Para registar e utilizar o My Dell Downloads:

1. Aceda a **[downloadstore.dell.com/media](https://downloadstore.dell.com/media)**.
2. Siga as instruções apresentadas no ecrã para registar e transferir o software.
3. Reinstale ou crie um suporte de dados de cópia de segurança do software para utilização futura.

 **NOTA:** Se adquiriu software adicional, pode descarregar o software utilizando a aplicação Dell Digital Delivery. Para obter informações adicionais, consulte “Instalação de software utilizando a aplicação Dell Digital Delivery” na página 24.



## Mensagens do sistema

Se o computador tiver um problema ou erro, poderá apresentar uma mensagem do sistema, que o ajudará a identificar a causa e a tomar as medidas necessárias para resolver o problema.

 **NOTA:** Se a mensagem recebida não constar dos exemplos seguintes, consulte a documentação do sistema operativo ou do programa que estava a ser executado quando a mensagem foi apresentada. Em alternativa, pode consultar o *Guia de tecnologia da Dell* na unidade de disco rígido ou em **support.dell.com** ou consultar a secção “Contactar a Dell” na página 89 para obter assistência.

**Alert! Previous attempts at booting this system have failed at checkpoint [nnnn]. For help in resolving this problem, please note this checkpoint and contact Dell Technical Support (Alerta! Tentativas anteriores de inicialização deste sistema falharam no ponto de verificação [nnnn]. Para obter ajuda na resolução deste problema, anote o ponto de verificação e entre em contacto com o suporte técnico da Dell)** — O computador não conseguiu concluir a rotina de arranque três vezes consecutivas devido ao mesmo erro. Contacte a Dell (consulte a secção “Contactar a Dell” na página 89).

**CMOS checksum error (Erro de soma de verificação de CMOS)** — Possível falha na placa de sistema ou pilha do RTC (relógio de tempo real) fraca. Substitua a pilha (consulte o *Manual de serviço* em **support.dell.com/manuals**) ou contacte a Dell (consulte a secção “Contactar a Dell” na página 89).

### **CPU fan failure (Falha na ventoinha do CPU)** —

Ocorreu uma falha na ventoinha da CPU. Substitua a ventoinha da CPU (consulte o *Manual de serviço* em [support.dell.com](http://support.dell.com)).

### **Hard-disk drive failure (Falha na unidade de disco rígido)** —

Possível falha na unidade de disco rígido durante o POST da unidade de disco rígido. Contacte a Dell (consulte a secção “Contactar a Dell” na página 89).

### **Hard-disk drive read failure (Falha de leitura na unidade de disco rígido)** —

Possível falha na unidade de disco rígido durante o teste de arranque da unidade de disco rígido. Contacte a Dell (consulte a secção “Contactar a Dell” na página 89).

### **Keyboard failure (Falha no teclado)** —

Falha no teclado ou cabo solto.  
Para substituir o teclado, consulte o *Manual de serviço* em [support.dell.com/manuals](http://support.dell.com/manuals).

### **No boot device available (Nenhum dispositivo de arranque disponível)** —

Não existe uma partição de arranque na unidade de disco rígido, o cabo da unidade de disco rígido está solto ou não existe um dispositivo de arranque.

- Se a unidade de disco rígido for o dispositivo de arranque, certifique-se de que os cabos estão ligados e de que a unidade está instalada correctamente e particionada como um dispositivo de arranque.
- Aceda à configuração do sistema e certifique-se de que as informações da sequência de arranque estão correctas (consulte o *Guia de tecnologia da Dell* na unidade de disco rígido ou em [support.dell.com/manuals](http://support.dell.com/manuals)).

### **No timer tick interrupt (Sem interrupção do temporizador)** —

Um chip na placa de sistema pode estar avariado ou pode ter ocorrido falha na placa de sistema. Contacte a Dell (consulte a secção “Contactar a Dell” na página 89).

**USB over current error (Erro de sobretensão do dispositivo USB)** — Desligue o dispositivo USB. O dispositivo USB precisa de mais energia para funcionar correctamente. Utilize uma fonte de alimentação externa para ligar o dispositivo USB ou, se o dispositivo tiver dois cabos USB, ligue ambos os cabos.

**CAUTION - Hard Drive SELF MONITORING SYSTEM has reported that a parameter has exceeded its normal operating range. Dell recommends that you back up your data regularly. A parameter out of range may or may not indicate a potential hard drive problem (AVISO - O SISTEMA DE AUTOMONITORIZAÇÃO da unidade de disco rígido reportou que um parâmetro ultrapassou o respectivo intervalo de funcionamento normal. A Dell recomenda a criação de cópias de segurança regulares dos seus dados. Um parâmetro fora do intervalo pode indicar ou não um potencial problema da unidade de disco rígido)** — Erro de S.M.A.R.T, possível falha na unidade de disco rígido. Contacte a Dell (consulte a secção “Contactar a Dell” na página 89).

## Resolução de problemas de hardware

Se um dispositivo não for detectado durante a configuração do sistema operativo ou se for detectado, mas estiver incorrectamente configurado, poderá utilizar a **Resolução de problemas de hardware** para resolver o problema de incompatibilidade.

Para iniciar a Resolução de problemas de hardware:

1. Clique em **Iniciar**  → **Ajuda e suporte**.
2. Introduza `resolução de problemas de hardware` no campo de procura e prima <Enter> para iniciar a procura.
3. Nos resultados da procura, seleccione a opção que melhor descreve o problema e siga os restantes passos da resolução de problemas.

## Dell Diagnostics

Se detectar um problema no computador, execute as verificações mencionadas em “Bloqueios e problemas de software” na página 57 e execute o Dell Diagnostics antes de entrar em contacto com a Dell para obter assistência técnica.

 **NOTA:** O Dell Diagnostics apenas funciona em computadores da Dell.

 **NOTA:** O disco *Drivers and Utilities (Controladores e utilitários)* poderá não ser fornecido com o computador.

Certifique-se de que o dispositivo que pretende testar é apresentado no programa de configuração do sistema e está activo. Prima <F2> durante o POST (Power On Self Test [Teste Automático de Ligação]) para aceder ao utilitário de Configuração do sistema (BIOS).

Inicie o Dell Diagnostics a partir da unidade de disco rígido ou a partir do disco *Drivers and Utilities (Controladores e utilitários)*.

### Iniciar o Dell Diagnostics a partir da unidade de disco rígido

O Dell Diagnostics está localizado numa partição oculta do utilitário de diagnóstico na unidade de disco rígido.

 **NOTA:** Se o computador não apresentar uma imagem no ecrã, contacte a Dell (consulte a secção “Contactar a Dell” na página 89).

1. Certifique-se de que o computador está ligado a uma tomada eléctrica que esteja a funcionar correctamente.
2. Ligue (ou reinicie) o computador.
3. Quando o logótipo da DELL™ for apresentado, prima <F12> imediatamente. Seleccione **Diagnostics (Diagnóstico)** no

menu de arranque e prima <Enter>. Este procedimento poderá invocar a avaliação do sistema de pré-arranque (PSA, Pre-Boot System Assessment) no seu computador.

 **NOTA:** Se aguardar demasiado tempo e se for apresentada o logótipo do sistema operativo, continue a aguardar até visualizar o ambiente de trabalho do Microsoft® Windows®. Em seguida, encerre o computador e tente novamente.

 **NOTA:** Se visualizar uma mensagem a indicar que não foi localizada qualquer partição do utilitário de diagnóstico, execute o Dell Diagnostics a partir do disco *Drivers and Utilities (Controladores e utilitários)*.

*Se a PSA for invocada:*

- a. A PSA iniciará a execução de testes.
- b. Se a PSA for concluída com êxito, será apresentada a seguinte mensagem:  

```
"No problems have been found with this system so far. Do you want to run the remaining memory tests? This will take about 30 minutes or more. Do you want to continue? (Recommended)."
```

(Ainda não foi detectado qualquer problema neste sistema. Pretende executar os restantes testes de memória? Este procedimento irá demorar 30 minutos ou mais. Pretende continuar? (Recomendado))

## Utilizar as ferramentas de suporte

- c. Se existirem problemas de memória, prima <y>, caso contrário, prima <n>. É apresentada a seguinte mensagem:  
"Booting Dell Diagnostic Utility Partition. Press any key to continue"  
(Inicialização da partição do Dell Diagnostics. Prima qualquer tecla para continuar).
- d. Prima qualquer tecla para aceder à janela **Choose An Option (Seleccionar uma opção)**.

*Se a PSA não for invocada:*

Prima qualquer tecla para iniciar o Dell Diagnostics a partir da partição do utilitário do diagnóstico no seu disco rígido e aceder à janela **Choose An Option (Seleccionar uma opção)**.

4. Seleccione o teste que pretende executar.

5. Se ocorrer algum problema durante um teste, será apresentada no ecrã uma mensagem com o código de erro e uma descrição do problema. Anote o código de erro e a descrição do problema e contacte a Dell (consulte a secção "Contactar a Dell" na página 89).

 **NOTA:** A etiqueta de serviço do computador é apresentada na parte superior de cada ecrã de teste. A etiqueta de serviço ajuda a identificar o computador quando contactar a Dell.

6. Quando os testes estiverem concluídos, feche o ecrã de teste para regressar à janela **Choose An Option (Seleccionar uma opção)**.
7. Para sair do Dell Diagnostics e reiniciar o computador, clique em **Exit (Sair)**.

## Iniciar o Dell Diagnostics a partir do disco Drivers and Utilities (Controladores e utilitários)

 **NOTA:** O disco *Drivers and Utilities (Controladores e utilitários)* poderá não ser fornecido com o computador.

1. Introduza o disco *Drivers and Utilities (Controladores e utilitários)*.
2. Encerre e reinicie o computador. Quando o logótipo da DELL™ for apresentado, prima <F12> imediatamente.

 **NOTA:** Se aguardar demasiado tempo e se for apresentado o logótipo do sistema operativo, continue a aguardar até visualizar o ambiente de trabalho do Microsoft® Windows®. Em seguida, encerre o computador e tente novamente.

 **NOTA:** Os passos seguintes alteram a sequência de arranque apenas por uma vez. Na próxima inicialização, o computador irá arrancar de acordo com os dispositivos especificados no programa de configuração do sistema.

3. Quando a lista de dispositivos de arranque for apresentada, realce **CD/DVD/CD-RW** e prima <Enter>.
4. Selecciona a opção **Boot from CD-ROM (Arrancar a partir do CD-ROM)** no menu apresentado e prima <Enter>.
5. Introduza 1 para iniciar o menu do CD e prima <Enter> para continuar.
6. Selecciona **Run the 32 Bit Dell Diagnostics (Executar o Dell Diagnostics de 32 bits)** a partir da lista numerada. Se forem apresentadas várias versões na lista, seleccione a versão adequada para o computador.
7. Selecciona o teste que pretende executar.

## Utilizar as ferramentas de suporte

8. Se ocorrer algum problema durante um teste, será apresentada no ecrã uma mensagem com o código de erro e uma descrição do problema. Anote o código de erro e a descrição do problema e contacte a Dell (consulte a secção “Contactar a Dell” na página 89).

 **NOTA:** A etiqueta de serviço do computador é apresentada na parte superior de cada ecrã de teste. A etiqueta de serviço ajuda a identificar o computador quando contactar a Dell.

9. Quando os testes estiverem concluídos, feche o ecrã de teste para regressar à janela **Choose An Option (Seleccionar uma opção)**.

10. Para sair do Dell Diagnostics e reiniciar o computador, clique em **Exit (Sair)**.

11. Remova o disco *Drivers and Utilities* (*Controladores e utilitários*).



# Restaurar o sistema operativo

Pode restaurar o sistema operativo no seu computador utilizando qualquer uma das seguintes opções:

**△ AVISO: A utilização do Dell Factory Image Restore ou do disco *Operating System* (Sistema operativo) elimina permanentemente todos os ficheiros de dados existentes no computador. Se possível, crie cópias de segurança dos ficheiros de dados antes de utilizar estas opções.**

Opção	Utilize
Restauo do sistema	como a primeira solução
Cópia de segurança local Dell DataSafe	quando o Restauo do sistema não resolver o problema
Suporte de dados de recuperação do sistema	quando a falha do sistema operativo impedir a utilização do Restauo do sistema e do DataSafe Local Backup quando instalar a imagem de origem numa unidade de disco rígido recentemente instalada
Dell Factory Image Restore	para restaurar o computador para o estado de funcionamento em que se encontrava quando recebeu o seu computador
Disco <i>do sistema operativo</i>	para reinstalar apenas o sistema operativo no seu computador

## Restaurar o sistema operativo

 **NOTA:** Depois de restaurar o sistema operativo, a aplicação Dell Digital Delivery descarrega e instala automaticamente o software que adquiriu com o computador. Se não tiver a aplicação Dell Digital Delivery instalada no seu computador, pode descarregá-la e instalá-la a partir de **support.dell.com**. Para obter informações adicionais, consulte “Instalação de software utilizando a aplicação Dell Digital Delivery” na página 24.

## Restauro do sistema

Os sistemas operativos Windows fornecem a opção Restauro do sistema que permite que o computador regresse ao estado de funcionamento anterior (sem afectar os ficheiros de dados), se as alterações no hardware, software ou outras definições do sistema tiverem deixado o computador num estado de funcionamento indesejável. Todas as alterações que o Restauro do sistema efectuar no computador são completamente reversíveis.

 **AVISO:** Crie cópias de segurança regulares dos seus ficheiros de dados. O Restauro do sistema não controla os ficheiros de dados nem recupera os mesmos.

### Iniciar o restauro do sistema

1. Clique em **Iniciar** .
2. Na caixa de procura, introduza `System Restore` (Restauro do sistema) e prima <Enter>.

 **NOTA:** A janela **Controlo de contas do utilizador** pode ser apresentada. Se for

um administrador do computador, clique em **Continuar**. Caso contrário, contacte o administrador para continuar a acção pretendida.

3. Clique em **Seguinte** e siga as instruções apresentadas no ecrã.

Na eventualidade de o Restauro do sistema não resolver o problema, pode anular o último restauro do sistema.

### Como anular o último restauro do sistema

 **NOTA:** Antes de anular o último restauro do sistema, guarde e feche todos os ficheiros abertos e saia de todos os programas abertos. Não altere, abra ou elimine qualquer ficheiro ou programa até o restauro do sistema estar concluído.

1. Clique em **Iniciar** .
2. Na caixa de procura, introduza `Restauro do sistema` e prima a tecla <Enter>.
3. Clique em **Anular último restauro** e, em seguida, clique em **Seguinte**.

## Dell DataSafe Local Backup

 **AVISO:** A utilização do Dell DataSafe Local Backup remove permanentemente quaisquer programas ou controladores instalados após a recepção do computador. Prepare o suporte de dados para a cópia de segurança das aplicações que terá de instalar no computador, antes de utilizar o Dell DataSafe Local Backup. Utilize o Dell DataSafe Local Backup apenas se o Restauo do sistema não tiver resolvido o problema do sistema operativo.

 **AVISO:** Apesar de o Dell Datasafe Local Backup ter sido concebido para preservar os ficheiros de dados no computador, recomenda-se que crie cópias de segurança dos ficheiros de dados antes de utilizar o Dell DataSafe Local Backup.

 **NOTA:** O Dell DataSafe Local Backup poderá não estar disponível em todas as regiões.

 **NOTA:** Se o Dell DataSafe Local Backup não estiver disponível no seu computador, utilize o Dell Factory Image Restore (consulte a secção “Dell Factory Image Restore” na página 77) para restaurar o sistema operativo.

Pode utilizar o Dell DataSafe Local Backup para restaurar a unidade de disco rígido para o estado de funcionamento em que se encontrava quando o computador foi adquirido, preservando os ficheiros de dados.

O Dell DataSafe Local Backup permite:

- Criar cópias de segurança e restaurar o computador para um estado de funcionamento anterior
- Criar o suporte de dados de recuperação do sistema

## Dell DataSafe Local Backup Basic

Para restaurar a imagem de origem, preservando os ficheiros de dados:

1. Desligue o seu computador.
2. Desligue todos os dispositivos (unidade USB, impressora, etc.) ligados ao computador e remova qualquer hardware interno recentemente adicionado.

 **NOTA:** Não desligue o ecrã, o teclado, o rato ou o cabo de alimentação.

3. Ligue o computador.
4. Quando o logótipo da DELL™ for apresentado, prima <F8> várias vezes para aceder à janela **Advanced Boot Options (Opções de arranque avançadas)**.

 **NOTA:** Se aguardar demasiado tempo e se for apresentado o logótipo do sistema operativo, continue a aguardar até visualizar o ambiente de trabalho do Microsoft® Windows®. Em seguida, encerre o computador e tente novamente.

5. Seleccione **Repair Your Computer (Reparar o computador)**.

6. Seleccione **Dell DataSafe Restore and Emergency Backup** a partir do menu **System Recovery Options (Opções de recuperação do sistema)** e siga as instruções apresentadas no ecrã.

 **NOTA:** O processo de restauro poderá demorar uma hora ou mais, dependendo do tamanho dos dados a restaurar.

 **NOTA:** Para obter mais informações, consulte o artigo 353560 da base de dados de conhecimento em [support.dell.com](http://support.dell.com).

## Actualizar para o Dell DataSafe Local Backup Professional

 **NOTA:** O Dell DataSafe Local Backup Professional poderá ser instalado no computador, caso tenha encomendado o mesmo quando efectuou a compra.

## Restaurar o sistema operativo

O Dell DataSafe Local Backup Professional fornece funções adicionais que permitem:

- Criar cópias de segurança e restaurar o computador com base nos tipos de ficheiros
- Criar cópias de segurança dos ficheiros num dispositivo de armazenamento local
- Agendar cópias de segurança automatizadas

Para actualizar para o Dell DataSafe Local Backup Professional:

1. Clique duas vezes no ícone do Dell DataSafe Local Backup  na barra de tarefas.
2. Clique em **UPGRADE NOW! (Actualizar agora)**
3. Siga as instruções apresentadas no ecrã para concluir a actualização.

## Suporte de dados de recuperação do sistema

 **AVISO:** Apesar de o suporte de dados de recuperação do sistema ter sido concebido para preservar os ficheiros de dados no computador, recomenda-se que crie cópias de segurança dos ficheiros de dados antes de utilizar o suporte de dados de recuperação do sistema.

Pode utilizar o suporte de dados de recuperação do sistema, criado utilizando o Dell DataSafe Local Backup, para restaurar a unidade de disco rígido para o estado de funcionamento em que se encontrava quando o computador foi adquirido, preservando os ficheiros de dados no computador.

Utilize o suporte de dados de recuperação do sistema, em caso de:

- Falha do sistema operativo que impede a utilização das opções de recuperação instaladas no computador.

- Falha da unidade de disco rígido que impede a recuperação dos dados.

Para restaurar a imagem de origem do computador utilizando o suporte de dados de recuperação do sistema:

1. Insira o disco de recuperação do sistema ou a chave USB e reinicie o computador.
2. Quando o logótipo da DELL™ for apresentado, prima <F12> imediatamente.

 **NOTA:** Se aguardar demasiado tempo e se for apresentado o logótipo do sistema operativo, continue a aguardar até visualizar o ambiente de trabalho do Microsoft® Windows®. Em seguida, encerre o computador e tente novamente.

3. Seleccione na lista o dispositivo de arranque adequado e prima <Enter>.
4. Siga as instruções apresentadas no ecrã para concluir o processo de recuperação.

## Dell Factory Image Restore

 **AVISO:** A utilização do Dell Factory Image Restore elimina permanentemente todos os dados da unidade de disco rígido e remove todos os programas ou controladores instalados após ter recebido o computador. Se possível, crie cópias de segurança dos dados antes de utilizar esta opção. Utilize o Dell Factory Image Restore apenas se o Restauro do sistema não tiver resolvido o problema do sistema operativo.

 **NOTA:** O Dell Factory Image Restore pode não estar disponível em determinados países ou em determinados computadores.

 **NOTA:** Se o Dell Factory Image Restore não estiver disponível no seu computador, utilize o Dell DataSafe Local Backup (consulte a secção “Dell DataSafe Local Backup” na página 74) para restaurar o sistema operativo.



## Restaurar o sistema operativo

Utilize o Dell Factory Image Restore apenas como último método para restaurar o sistema operativo. Esta opção restaura o disco rígido para o estado de funcionamento em que se encontrava quando o computador foi adquirido. Todos os programas ou ficheiros adicionados após ter recebido o computador — incluindo ficheiros de dados — serão permanentemente eliminados da unidade de disco rígido. Os ficheiros de dados incluem documentos, folhas de cálculo, mensagens de correio electrónico, fotografias digitais, ficheiros de música, entre outros. Se possível, crie cópias de segurança de todos os dados antes de utilizar o Dell Factory Image Restore.

## Como iniciar o Factory Image Restore da Dell

1. Ligue o computador.
2. Quando o logótipo da DELL for apresentado, prima <F8> várias vezes para aceder à janela **Advanced Boot Options (Opções de arranque avançadas)**.  
 **NOTA:** Se aguardar demasiado tempo e se for apresentado o logótipo do sistema operativo, continue a aguardar até visualizar o ambiente de trabalho do Microsoft® Windows®. Em seguida, encerre o computador e tente novamente.
3. Seleccione **Repair Your Computer (Reparar o computador)**.  
É apresentada a janela **System Recovery Options (Opções de recuperação do sistema)**.
4. Seleccione um esquema de teclado e clique em **Next (Seguinte)**.





5. Para aceder às opções de recuperação, inicie a sessão como utilizador local. Para aceder à linha de comandos, escreva `administrador` no campo **Nome de utilizador** e clique em **OK**.
6. Clique em **Dell Factory Image Restore**.  
É apresentado o ecrã de boas-vindas do **Dell Factory Image Restore**.
  -  **NOTA:** Consoante a configuração, poderá ser necessário seleccionar **Dell Factory Tools (Ferramentas do Dell Factory)** e, em seguida, **Dell Factory Image Restore**.
7. Clique em **Next (Seguinte)**.  
É apresentado o ecrã **Confirm Data Deletion (Confirmar eliminação de dados)**.
  -  **NOTA:** Se não pretender continuar a utilizar o Factory Image Restore, clique em **Cancel (Cancelar)**.
8. Clique na caixa de verificação para confirmar que pretende continuar a reformatar o disco rígido e a restaurar o software do sistema para o estado de fábrica e, em seguida, clique em **Next (Seguinte)**.  
O processo de restauro é iniciado, podendo demorar cinco minutos ou mais até estar concluído. Quando o restauro do sistema operativo e das aplicações que vinham instaladas de fábrica estiver concluído, é apresentada uma mensagem.
9. Clique em **Finish (Concluir)** para reiniciar o computador.

## Obter ajuda

Se detectar problemas no computador, pode executar os passos seguintes para diagnosticar e resolver o problema:

1. Consulte a secção “Resolver problemas” na página 52, para obter informações e procedimentos relacionados com o problema existente no computador.
2. Consulte o *Guia de tecnologia da Dell* na unidade de disco rígido ou em **support.dell.com/manuals** para obter mais informações de resolução de problemas.
3. Consulte a secção “Dell Diagnostics” na página 66, para obter os procedimentos sobre como executar o Dell Diagnostics.
4. Preencha a “Lista de verificação de diagnósticos” na página 88.
5. Utilize a ampla gama de serviços online da Dell, disponíveis em **support.dell.com** para obter ajuda sobre os procedimentos

de instalação e resolução de problemas. Consulte a secção “Serviços online” na página 82 para obter uma lista mais completa do suporte da Dell online.

6. Se os passos anteriores não resolverem o problema, consulte a secção “Antes de ligar”, na página 87.
-  **NOTA:** Contacte o suporte da Dell a partir de um telefone junto de ou no computador, de modo a que a equipa do suporte possa orientá-lo em todos os procedimentos necessários.
-  **NOTA:** O sistema de código de serviço expresso da Dell pode não estar disponível em todos os países.

Quando solicitado pelo sistema telefónico automatizado da Dell, introduza o código de serviço expresso para encaminhar a chamada directamente para o pessoal de suporte adequado. Se não tiver um código de serviço expresso, abra a pasta de **acessórios da Dell**, clique duas vezes no ícone do **código de serviço expresso** e siga as instruções.



**NOTA:** Alguns dos serviços não estão sempre disponíveis em todas as localizações fora dos Estados Unidos. Para obter informações sobre a disponibilidade destes serviços, contacte o seu representante local da Dell.

## Suporte técnico e apoio ao cliente

O serviço de suporte da Dell está disponível para responder às perguntas sobre hardware da Dell. O pessoal de suporte utiliza diagnósticos por computador para facultar respostas rápidas e precisas.

Para contactar o serviço de suporte da Dell, consulte a secção “Antes de ligar” na página 87 e, em seguida, consulte as informações de contacto relativas à sua região ou aceda a **[support.dell.com](http://support.dell.com)**.

## DellConnect™

O DellConnect é uma ferramenta de acesso online simples que permite a um membro da equipa de suporte e assistência da Dell aceder ao seu computador através de uma ligação de banda larga, diagnosticar o problema e repará-lo sob a sua supervisão. Para obter mais informações, aceda a [www.dell.com/dellconnect](http://www.dell.com/dellconnect).

## Serviços online

Pode obter mais informações sobre os produtos e serviços da Dell nos seguintes sites Web:

- [www.dell.com](http://www.dell.com)
- [www.dell.com/ap](http://www.dell.com/ap) (Apenas para países da Ásia e do Pacífico)
- [www.dell.com/jp](http://www.dell.com/jp) (Apenas para o Japão)
- [www.euro.dell.com](http://www.euro.dell.com) (Apenas para a Europa)
- [www.dell.com/la](http://www.dell.com/la) (Para países da América Latina e das Caraíbas)
- [www.dell.ca](http://www.dell.ca) (Apenas para o Canadá)

Pode aceder ao suporte da Dell através dos seguintes endereços de correio electrónico e sites Web:

### Sites Web de suporte da Dell

- [support.dell.com](mailto:support@dell.com)
- [support.jp.dell.com](mailto:support.jp@dell.com) (Apenas para o Japão)
- [support.euro.dell.com](mailto:support.euro@dell.com) (Apenas para a Europa)
- [supportapj.dell.com](mailto:supportapj@dell.com) (Apenas para Ásia-Pacífico)

## Endereços de correio electrónico do suporte da Dell

- **mobile\_support@us.dell.com**
- **support@us.dell.com**
- **la-techsupport@dell.com** (Apenas para países da América Latina e das Caraíbas)
- **apsupport@dell.com** (Apenas para países da Ásia e do Pacífico)

## Endereços de correio electrónico dos departamentos de marketing e vendas da Dell

- **apmarketing@dell.com** (Apenas para países da Ásia e do Pacífico)
- **sales\_canada@dell.com** (Apenas para o Canadá)

## Protocolo de transferência de ficheiros (FTP) anónimo

- **ftp.dell.com**

Inicie sessão como utilizador: `anonymous` (anónimo) e utilize o seu endereço de correio electrónico como palavra-passe.

## Serviço automatizado de estado de encomendas

Para verificar o estado de qualquer produto da Dell que tenha encomendado, pode aceder a **support.dell.com** ou ligar para o serviço automatizado de estado de encomendas. Uma gravação solicitar-lhe-á as informações necessárias para localizar e fornecer um relatório sobre a sua encomenda.

Se existir algum problema com a encomenda, como peças em falta, peças erradas ou facturação incorrecta, entre em contacto com os serviços de apoio ao cliente da Dell. Quando ligar, tenha a factura ou a nota de expedição acessíveis.

Para obter o número de telefone da sua região, consulte a secção “Contactar a Dell” na página 89.

## Informações sobre produtos

Se precisar de informações sobre outros produtos disponibilizados pela Dell ou se quiser fazer uma encomenda, visite o site da Dell, em **www.dell.com**. Para obter o número de telefone da sua região ou para falar com um especialista de vendas, consulte a secção “Contactar a Dell” na página 89.

## Devolver itens para reparação ao abrigo da garantia ou reembolso

Prepare todos os itens a devolver, quer seja para reparação ou reembolso, da seguinte forma:

 **NOTA:** Antes de devolver o produto à Dell, certifique-se de que cria cópias de segurança de quaisquer dados contidos na(s) unidade(s) de disco rígido e em qualquer outro dispositivo de armazenamento no produto. Remova todas as informações confidenciais, pessoais e proprietárias, bem como os suportes de dados amovíveis, tais como CDs e cartões multimédia. A Dell não é responsável por quaisquer informações confidenciais, pessoais e de propriedade; dados perdidos ou danificados; ou suportes de dados amovíveis danificados ou perdidos que possam estar incluídos na sua devolução.

1. Ligue para a Dell para obter o RMAN (Return Material Authorization Number - Número de autorização de devolução de material) e escreva-o de forma bem visível no exterior da caixa. Para obter o número de telefone da sua região, consulte a secção “Contactar a Dell” na página 89.
2. Inclua uma cópia da factura e uma carta a descrever o motivo da devolução.
3. Inclua uma cópia da Lista de verificação de diagnósticos (consulte a secção “Lista de verificação de diagnósticos” na página 88), indicando os testes executados e as mensagens de erro registadas pelo Dell Diagnostics (consulte a secção “Dell Diagnostics” na página 66).
4. Inclua quaisquer acessórios que pertençam ao artigo ou artigos que estão a ser devolvidos (cabos de alimentação, software, guias, etc.), se a devolução se destinar à obtenção de reembolso.

## Obter ajuda

5. Embale o equipamento a ser devolvido nas embalagens originais (ou equivalentes).

 **NOTA:** As despesas de envio ficarão a cargo do cliente. O cliente também será responsável pelo seguro dos produtos devolvidos e assumirá o risco de perda durante o transporte até serem recebidos pela Dell. Não serão aceites embalagens com pagamento no destino.

 **NOTA:** As devoluções que não respeitarem qualquer um dos requisitos mencionados anteriormente serão recusadas no sector de recepção da Dell e devolvidas ao cliente.



## Antes de ligar

**NOTA:** Tenha o código de serviço expresso acessível quando ligar. O código ajuda o sistema telefónico de suporte automatizado da Dell a direccionar a chamada de forma mais eficaz. Também poderá ser solicitada a etiqueta de serviço.

### Localizar a etiqueta de serviço

A etiqueta de serviço do computador pode ser encontrada numa etiqueta na parte inferior do computador.

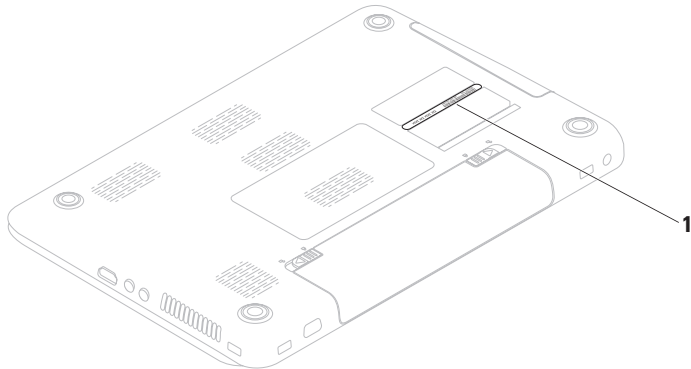

---

**1** Etiqueta de serviço

---

## Obter ajuda

Não se esqueça de preencher a seguinte lista de verificação de diagnóstico. Se possível, ligue o computador antes de telefonar para a Dell para obter assistência e efectue a chamada a partir de um telefone próximo de ou no computador. Poderá ser-lhe solicitado que introduza alguns comandos, forneça informações detalhadas durante as operações ou experimente outras opções de resolução de problemas que só podem ser executadas no próprio computador. Certifique-se de que a documentação do computador está disponível.

### Lista de verificação de diagnósticos

- Nome:
- Data:
- Endereço:
- Número de telefone:
- Etiqueta de serviço (código de barras situado na parte posterior ou inferior do computador):
- Código de serviço expresso:
- Número de autorização de devolução de material (RMAN, Return Material Authorization Number) (se fornecido pelo técnico de suporte da Dell):
- Sistema operativo e versão:
- Dispositivos:
- Placas de expansão:
- O computador está ligado a uma rede? Sim/Não
- Rede, versão e adaptador de rede:
- Programas e versões:

Consulte a documentação do sistema operativo para determinar o conteúdo dos ficheiros de arranque do computador. Se o computador estiver ligado a uma impressora, imprima cada um dos ficheiros. Caso contrário, anote o conteúdo de cada ficheiro antes de contactar a Dell.

- Mensagem de erro, código de sinais sonoros ou código de diagnóstico:
- Descrição do problema e procedimentos de resolução efectuados:

## Contactar a Dell

Os clientes nos Estados Unidos devem ligar para 800-WWW-DELL (800-999-3355).

 **NOTA:** Se não tiver uma ligação activa à Internet, pode encontrar as informações de contacto na factura, na nota de expedição ou no catálogo de produtos da Dell.

A Dell disponibiliza várias opções de serviço e suporte por telefone e online. A disponibilidade varia de acordo com o país e produto e alguns serviços podem não estar disponíveis na sua área.

Para contactar a Dell sobre questões relacionadas com vendas, suporte técnico ou apoio ao cliente:

1. Visite [www.dell.com/contactdell](http://www.dell.com/contactdell).
2. Seleccione o seu país ou região.
3. Seleccione a ligação para o suporte ou serviço apropriado, com base nos seus requisitos.
4. Seleccione o método mais conveniente para entrar em contacto com a Dell.

# Obter mais informações e recursos

## Se necessitar de:

reinstalar o sistema operativo

executar um programa de diagnóstico para o computador

reinstalar software de sistema do computador portátil

obter mais informações sobre o sistema operativo Microsoft® Windows® e respectivas funções

actualizar o computador com componentes novos ou adicionais, tal como uma nova unidade de disco rígido

reinstalar ou substituir uma peça com desgaste ou com defeito

## Consulte:

“Suporte de dados de recuperação do sistema” na página 76

“Dell Diagnostics” na página 66

“My Dell Downloads” na página 62

**support.dell.com**

o *Manual de serviço* em **support.dell.com/manuals**



**NOTA:** Em alguns países, a abertura e substituição de peças do computador poderá anular a garantia. Antes de efectuar qualquer operação no interior do computador, verifique as políticas de garantia e devolução.

## Se necessitar de:

---

obter informações sobre melhores práticas de segurança para o computador

rever informações sobre garantia, termos e condições (apenas nos Estados Unidos), instruções de segurança, informações regulamentares, informações sobre ergonomia e o Acordo de licença do utilizador final

---

localizar a Etiqueta de serviço/Código de serviço expresso — Terá de utilizar a etiqueta de serviço para identificar o computador em **support.dell.com** ou para contactar o suporte técnico

---

## Consulte:

---

os documentos referentes a segurança e regulamentos fornecidos com o computador, bem como a página principal de Conformidade regulamentar, em

**[www.dell.com/regulatory\\_compliance](http://www.dell.com/regulatory_compliance)**

---

a parte inferior do computador

o **Dell Support Center (Centro de Suporte da Dell)**. Para executar o **Dell Support Center**, clique em **Iniciar**  → **Todos os programas** → **Dell** → **Dell Support Center** → **Dell Support Center**.

---

**Se necessitar de:**

localizar controladores e transferências;  
ficheiros readme

aceder ao suporte técnico e à ajuda do produto

verificar o estado da sua encomenda quanto a  
novas compras

obter soluções e respostas a perguntas  
comuns

localizar informações sobre as últimas  
actualizações referentes a alterações  
técnicas ao computador ou material avançado  
de referência técnica para técnicos ou  
utilizadores experientes

**Consulte:**

**[support.dell.com](http://support.dell.com)**

# Especificações

Esta secção fornece informações que podem ser necessárias para a configuração e actualização do computador, bem como para a actualização dos respectivos controladores.

Para obter mais informações, consulte [support.dell.com/manuals](http://support.dell.com/manuals).

 **NOTA:** As ofertas podem variar consoante a região. Para obter mais informações sobre a configuração do computador, clique em **Iniciar**  → **Ajuda e suporte** e seleccione a opção para visualizar informações sobre o computador.

## Modelo do computador

---

Dell Inspiron N5010  
Dell Inspiron M5010

## Chipset do sistema

---

Inspiron N5010	Chipset HM57 Mobile Intel 5 Series Express
Inspiron M5010	AMD™ RS880M AMD SB820M

## Processador

---

Inspiron N5010	Intel® Core™ i3 Intel Core i5 Intel Core i7 Intel Pentium®
Inspiron M5010	AMD Athlon™ II Dual-Core AMD Turion™ II Dual-Core AMD Phenom™ II Dual-Core AMD Phenom II Triple-Core AMD Phenom II Quad-Core

## Especificações

### Memória

---

Conector do módulo de memória      Dois conectores SODIMM acessíveis pelo utilizador

Tipo de memória      SODIMM DDR3

Frequência de funcionamento da memória:

Inspiron N5010

Intel Core i7  
Dual-Core      1333 MHz

Intel Pentium,  
Intel Core i3 e  
Intel Core i5  
Dual Core      1067 MHz

### Memória

---

Inspiron M5010

AMD Phenom      1333 MHz

AMD Athlon,  
AMD Turion e  
AMD V-Series  
Single- Core      1067 MHz

Capacidades do módulo de memória      1 GB, 2 GB e 4 GB

Configurações de memória possíveis      2 GB, 3 GB, 4 GB, 5 GB, 6 GB e 8 GB

**NOTA:** Para obter instruções sobre a actualização da memória, consulte o *Manual de serviço* em **[support.dell.com/manuals](http://support.dell.com/manuals)**.



## Comunicações

---

Modem (opcional)	Modem USB externo V.92 56K
Adaptador de rede	10/100 Ethernet LAN na placa de sistema
Sem fios	Tecnologia sem fios WLAN Wi-Fi g/gn/agn; WiMax/ Wi-Fi agn; Bluetooth®; WWAN

## Conectores

---

Áudio	um conector de entrada de microfone, um conector para auscultadores/colunas estéreo
Mini-Card	uma ranhura para Mini-Card de meia altura
HDMI	um conector de 19 pinos
Rede	um conector RJ45
USB	três conectores compatíveis com USB 2.0 de 4 pinos

## Conectores

---

VGA	conector de 15 orifícios
eSATA	um conector combinado eSATA/USB de 7 pinos/4 pinos
Leitor de cartões multimédia	uma ranhura 7 em 1

## Leitor de cartões multimédia

---

Placas suportadas	Cartão de memória Secure Digital (SD) Secure Digital High Capacity (SDHC) Memory Stick Memory Stick PRO Cartão multimédia (MMC) MMC+ xD-Picture Card
-------------------	--

## Especificações

### Áudio

---

Controlador de áudio	IDT-92HD79B1
Altifalantes	2 x 2 Watts
Controlos de volume	menus de programa de software e controlos de multimédia

### Vídeo

---

Inspiron N5010:

Separado

Controlador de vídeo	ATI Mobility Radeon™ HD 5470 ATI Mobility Radeon HD 550v ATI Mobility Radeon HD 5650
----------------------	--

Memória de vídeo	512 MB/1 GB DDR3; 1GB DDR3
------------------	-------------------------------

### Vídeo

---

UMA

Controlador de vídeo	Intel® HD Graphics
Memória de vídeo	até 1752 MB de memória partilhada

Inspiron M5010:

Separado

Controlador de vídeo	ATI Mobility Radeon HD 550v
Memória de vídeo	DDR3 de 1GB

UMA

Controlador de vídeo	ATI Mobility Radeon HD 4250
Memória de vídeo	até 3067 MB de memória partilhada

**Câmara**

Pixel	1,3 megapíxeis
Resolução de vídeo	640 x 480 a 30 fps

**Ecrã**

Tipo	HD de 15,6" com luz de fundo WLED, TrueLife
------	---

## Dimensões:

Altura	193,54 mm
Largura	344,23 mm
Diagonal	396,42 mm

Resolução máxima	1366 x 768
------------------	------------

Taxa de actualização	60 Hz
----------------------	-------

Ângulo de funcionamento	0° (fechado) a 135°
-------------------------	---------------------

**Ecrã**

Ângulo de visualização horizontal	40/40
Ângulo de visão vertical	15/30 (A/C)
Distância entre píxeis	0,252 x 0,252 mm

**Teclado**

Número de teclas	102 (E.U.A. e Canadá); 103 (Europa); 106 (Japão); 105 (Brasil)
------------------	--

**Painel táctil**

Largura	área activa do sensor de 90 mm
Altura	rectângulo de 45,2 mm

## Especificações

### Bateria

---

“inteligente” de íões de lítio de 9 células

Altura 22,80 mm

Largura 214 mm

Profundidade 78,76 mm

Peso 0,52 kg

“inteligente” de íões de lítio de 6 células

Altura 22,80 mm

Largura 214 mm

Profundidade 57,64 mm

Peso 0,34 kg

Tensão 11,1 VDC (6/9 células)

Tempo de carga (aproximado) 4 horas (com o computador desligado)

### Bateria

---

Tempo de funcionamento O tempo de funcionamento da bateria varia de acordo com as condições de funcionamento.

Bateria de célula tipo moeda CR-2032

### Adaptador de CA

---

 **NOTA:** Utilize os adaptadores de CA especificados para utilização com o computador. Consulte as informações de segurança fornecidas com o seu computador.

Tensão de entrada 100–240 VCA

Corrente de entrada (máxima)

65 W/ 90 W 1,7 A

130 W 2,5 A

**Adaptador de CA**

Frequência de entrada	50–60 Hz
Potência de saída	65 W ou 90 W ou 130 W
Corrente de saída	
65 W	3,34 A (contínua)
90 W	4,62 A (contínua)
130 W	6,7 A (contínua)
Tensão de saída nominal	19,5 VCC
Temperatura de funcionamento	0 ° a 40 °C
Temperatura de armazenamento	–40 °C a 70 °C

**Características físicas**

Altura	31,8 mm a 34 mm
Largura	376 mm
Profundidade	262 mm
Peso (com uma bateria de 6 células)	configurável para um peso inferior a 2,7 kg

**Ambiente do computador**

## Amplitude térmica:

Funcionamento	0° a 35°C
Armazenamento	–40 °C a 65 °C

## Humidade relativa (máximo):

Funcionamento	10% a 90% (sem condensação)
Armazenamento	5% a 95% (sem condensação)

## Especificações

### Ambiente do computador

---

Vibração máxima (utilizando um espectro de vibração aleatória que simula o ambiente do utilizador):

Funcionamento 0,66 GRMS

Não funcionamento 1,30 GRMS

Choque máximo (em funcionamento: medido com o Dell Diagnostics em execução na unidade de disco rígido e um impulso sinusoidal de 2 ms; em inactividade: medido com a cabeça da unidade de disco na posição de bloqueio e um impulso sinusoidal de 2 ms):

Funcionamento 110 G

Não funcionamento 160 G

### Ambiente do computador

---

Altitude (máximo):

Funcionamento -15,2 a 3048 m

Armazenamento -15,2 a 10,668 m

Nível de contaminação pelo ar G2 ou inferior, como definido por ISA-S71.04-1985

# Anexo

## Informações para NOM ou Norma oficial mexicana (Apenas para o México)

As seguintes informações são facultadas no(s) dispositivo(s) descrito(s) neste documento, em conformidade com os requisitos da Norma oficial mexicana (NOM):

### Importador:

Dell México S.A. de C.V.

Paseo de la Reforma 2620 – Flat 11°

Col. Lomas Altas

11950 México, D.F.

Número regulamentar do modelo	Tensão	Frequência	Consumo de electricidade	Tensão de saída	Intensidade de saída
P10F	100-240 VCA	50-60 Hz	1,5 A/1,6 A/ 1,7 A/2,3 A/2,5 A	19,5 VCC	3,34 A/ 4,62 A/6,7 A

Para obter mais detalhes, leia as informações de segurança fornecidas com o computador.

Para obter informações adicionais sobre melhores práticas de segurança, consulte a página inicial de Conformidade regulamentar em [www.dell.com/regulatory\\_compliance](http://www.dell.com/regulatory_compliance).

# Índice remissivo

## A

ajuda

obter assistência e suporte **80**

apoio ao cliente **81**

## B

battery status light **33**

## C

capacidades do computador **48**

Cartão SIM **14**

CDs, reproduzir e criar **49**

Centro de suporte da Dell **60**

computador, configurar **7**

configuração, antes de começar **7**

contactar a Dell **87**

Contactar a Dell online **89**

controladores e transferências **92**

cópia de segurança e recuperação **49**

## D

DataSafe Local Backup **74**

DellConnect **82**

Dell Diagnostics **66**

Dell Digital Delivery

Software de instalação **24**

Dell Factory Image Restore **77**

devoluções ao abrigo da garantia **85**

DVDs, reproduzir e criar **49**



**E**

- endereços de correio electrónico
  - para suporte técnico **83**
- endereços de correio electrónico do suporte **83**
- envio de produtos
  - para devolução ou reparação **85**
- especificações **93**
- extensões eléctricas, utilizar **8**

**F**

- fluxo de ar, permissão **7**
- funcionalidades do software **48**
- funcionamento sem fios
  - ecrã **18**

**H**

- hard drive activity light **33**
- Hardware Troubleshooter **65**

**I**

- início de sessão FTP, anónimo **83**
- ISP
  - Fornecedor de serviços de Internet **20**

**L**

- ligação à Internet **20**
- ligação de rede
  - corrigir **54**
- ligação de rede sem fios **53**
- ligar
  - à Internet **20**
- Lista de verificação de diagnósticos **88**

**M**

- Mensagens do sistema **63**

### O

obter mais informações **90**

opções de reinstalação do sistema **71**

### P

Painel táctil

Gestos **38**

power indicator light **33**

problemas de alimentação, resolver **54**

problemas de hardware

diagnóstico **65**

problemas de memória

resolver **56**

problemas de software **57**

problemas, resolver **52**

produtos

informações e compra **84**

### R

recursos, saber mais **90**

rede com fios

cabo de rede, ligar **9**

resolver problemas **52**

restoring factory image **77**

### S

support sites

worldwide **82**

System Recovery Media **76**

System Restore **73**

### V

ventilação, garantir **7**

## **W**

Windows

Assistente de compatibilidade de programas **57**

Windows, reinstalling **76**





Impresso na Polónia

[www.dell.com](http://www.dell.com) | [support.dell.com](http://support.dell.com)



0C43D5A04